

GP 40

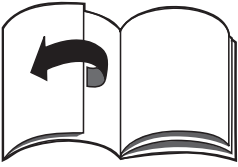

| | |
|-------------|----|
| Deutsch | 5 |
| Svenska | 10 |
| Suomi | 15 |
| Norsk | 20 |
| Dansk | 25 |
| Eesti | 30 |
| Latviešu | 35 |
| Lietuviškai | 40 |
| Русский | 45 |
| Polski | 51 |
| Українська | 56 |





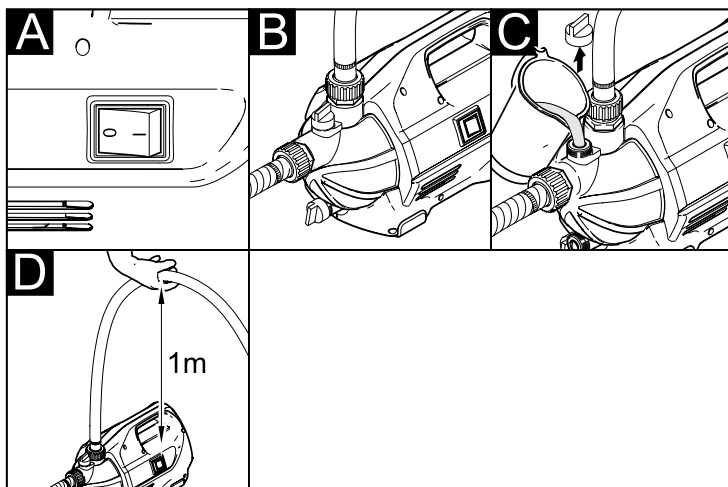
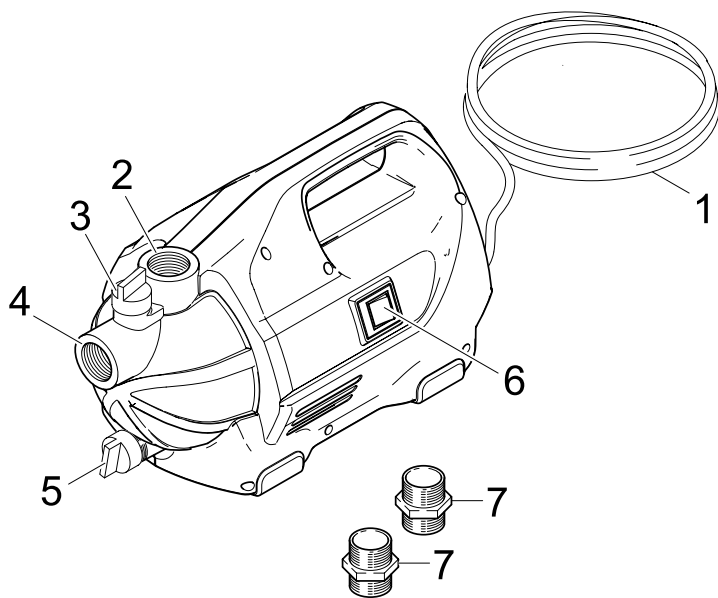

Sehr geehrter Kunde,



Lesen Sie vor der ersten Benutzung Ihres Gerätes diese Betriebsanleitung und handeln Sie danach. Bewahren Sie diese Betriebsanleitung für späteren Gebrauch oder für Nachbesitzer auf.

Bestimmungsgemäße Verwendung

Dieses Gerät wurde für den privaten Gebrauch entwickelt und ist nicht für die Beanspruchungen des gewerblichen Einsatzes vorgesehen.

Der Hersteller haftet nicht für eventuelle Schäden, die durch nicht bestimmungsgemäßen Gebrauch oder falsche Bedienung verursacht werden.

Das Gerät ist vorwiegend zum Einsatz im Haus und Garten bestimmt.

Zugelassene Förderflüssigkeiten:

- Brauchwasser
- Brunnenwasser
- Quellwasser
- Regenwasser
- Schwimmbadwasser (bestimmungsgemäße Dosierung der Additive vorausgesetzt)

⚠ Achtung

Das Gerät ist nicht für den Transport von Wasser für den menschlichen Gebrauch bestimmt.

Nicht gefördert werden dürfen ätzende, leicht brennbare oder explosive Stoffe (z.B. Benzin, Petroleum, Nitroverdünnung), Fette, Öle, Salzwasser und Abwasser aus Toilettenanlagen. Die Temperatur der geförderten Flüssigkeit darf 35°C nicht überschreiten.

Das Gerät ist nicht für den Dauerumwälzbetrieb geeignet.

Umweltschutz



Die Verpackungsmaterialien sind recycelbar. Bitte werfen Sie die Verpackungen nicht in den Hausmüll, sondern führen Sie diese einer Wiederverwertung zu.



Altgeräte enthalten wertvolle recyclingfähige Materialien, die einer Verwertung zugeführt werden sollten. Bitte entsorgen Sie Altgeräte deshalb über geeignete Sammelsysteme.

Garantie

In jedem Land gelten die von unserer zuständigen Vertriebsgesellschaft herausgegebenen Garantiebedingungen. Etwaige Störungen an Ihrem Gerät beseitigen wir innerhalb der Garantiefrist kostenlos, sofern ein Material- oder Herstellungsfehler die Ursache sein sollte. Im Garantiefall wenden Sie sich bitte mit Kaufbeleg an Ihren Händler oder die nächste autorisierte Kundendienststelle.

Sicherheitshinweise

⚠ Lebensgefahr

Bei Nichtbeachtung der Sicherheitshinweise besteht Lebensgefahr durch elektrischen Strom!

- Anschlussleitung mit Netzstecker vor jedem Betrieb auf Schäden prüfen. Beschädigte Anschlussleitung unverzüglich durch autorisierten Kundendienst/ Elektro-Fachkraft austauschen lassen.
- Alle elektrischen Steckerverbindungen sind im überflutungssicheren Bereich anzubringen.
- Ungeeignete Verlängerungsleitungen können gefährlich sein. Verwenden Sie im Freien nur dafür zugelassene und entsprechend gekennzeichnete Verlängerungsleitungen mit ausreichendem Leitungsquerschnitt. Stecker und Kupplung einer verwendeten Verlängerungsleitung müssen wasserdicht sein.

- Das Netzanschlusskabel nicht zum Transportieren oder Befestigen des Gerätes benutzen.
- Nicht am Netzanschlusskabel, sondern am Stecker ziehen, um das Gerät vom Netz zu trennen.
- Das Netzanschlusskabel nicht über scharfe Kanten ziehen und nicht einquetschen.
- Das Gerät stand- und überflutungssicher aufstellen.
- Das Gerät nicht dauerhaft im Regen oder bei feuchter Witterung betreiben.
- Die angegebene Spannung auf dem Typenschild muss mit der Spannung der Stromquelle übereinstimmen.
- Um Gefährdungen zu vermeiden, dürfen Reparaturen und der Einbau von Ersatzteilen nur vom autorisierten Kundendienst durchgeführt werden.
- Bei fehlender Wasserzufuhr oder geschlossener Druckseite erhitzt sich das Wasser in der Pumpe und kann bei Austritt zu Verletzungen führen! Pumpe max. 3 Minuten in diesem Betriebszustand betreiben.
- Die Pumpe darf nicht als Tauchpumpe verwendet werden.
- Bei Verwendung der Pumpe an Schwimmbecken, Gartenteichen oder Springbrunnen einen Mindestabstand von 2m einhalten und Gerät gegen Abrutschen ins Wasser sichern.
- Elektrische Schutzeinrichtungen beachten:
Pumpen dürfen an Schwimmbecken, Gartenteichen und Springbrunnen nur über einen Fehlerstromschutzschalter mit einem Nennfehlerstrom von max. 30mA betrieben werden. Wenn sich Personen im Schwimmbecken oder Gartenteich befinden, darf die Pumpe nicht betrieben werden.
Aus Sicherheitsgründen empfehlen wir grundsätzlich, das Gerät über einen Fehlerstromschutzschalter (max. 30mA) zu betreiben.

Der elektrische Anschluss darf nur von einer Elektrofachkraft vorgenommen werden. Die nationalen Bestimmungen hierzu sind unbedingt zu beachten!

In Österreich müssen Pumpen zum Gebrauch an Schwimmbecken und Gartenteichen, die mit einer festen Anschlussleitung ausgestattet sind, nach ÖVE B/EN 60555 Teil 1 bis 3, über einen ÖVE-geprüften Trenn-Transformator gespeist werden, wobei die Nennspannung sekundär 230V nicht überschreiten darf.

Inbetriebnahme

Vor Inbetriebnahme der Pumpe sind unbedingt die Sicherheitshinweise zu beachten!

Gerätebeschreibung

- 1 Netzanschlusskabel mit Stecker
- 2 Anschluss G1“(33,3mm) Druckleitung
- 3 Einfüllstutzen
- 4 Anschluss G1“(33,3mm) Saugleitung
- 5 Ablassöffnung
- 6 Ein-/Aus Schalter
- 7 Einschraubstutzen G1“(33,3mm)

Vorbereiten

Abbildung A

➔ Ein-/Aus Schalter in Stellung „0“ bringen.

Abbildung B

➔ Anschlussstutzen einschrauben.

➔ Saug- und Druckleitung mit Kärcher Sonderzubehör G1“(33,3mm) anschließen.

Abbildung C

➔ Deckel am Einfüllstutzen abschrauben und Wasser bis zum Überlaufen einfüllen.

➔ Deckel handfest auf den Einfüllstutzen schrauben.

Betrieb

→ Netzstecker in Steckdose stecken.

Abbildung 

- Tipp: für eine Verkürzung der Ansaugzeit Druckschlauch auf ca. 1m anheben
- Gerät einschalten mit EIN/AUS Schalter (Stellung 1).
- warten bis Pumpe ansaugt und gleichmässig fördert

Achtung

Bei fehlender Wasserzufuhr oder geschlossener Druckseite erhitzt sich das Wasser in der Pumpe und kann bei Austritt zu Verletzungen führen!

Pumpe max. 3 Minuten in diesem Betriebszustand betreiben.

Betrieb beenden

- bei Förderung von Wasser mit Zusätzen, Pumpe nach jedem Gebrauch mit klarem Wasser durchspülen.
- Netzstecker aus Steckdose ziehen.

Pflege, Wartung

Wartung

Das Gerät ist wartungsfrei.

Lagerung

- Wasser in der Pumpe über Ablassschraube (Pos. 5) entleeren.
- Gerät an einem frostfreien Ort aufbewahren.

CE-Erklärung

Hiermit erklären wir, dass die nachfolgend bezeichnete Maschine aufgrund ihrer Konzipierung und Bauart sowie in der von uns in Verkehr gebrachten Ausführung den einschlägigen grundlegenden Sicherheits- und Gesundheitsanforderungen der EG-Richtlinien entspricht. Bei einer nicht mit uns abgestimmten Änderung der Maschine verliert diese Erklärung ihre Gültigkeit.

Produkt: Pumpe

Typ: 1.645-xxx

Einschlägige EG-Richtlinien

98/37/EG

2006/95/EG

89/336/EWG (+91/263/EWG, 92/31/EWG,

93/68/EWG)

2000/14/EG

Angewandte harmonisierte Normen

EN 55014-1: 2000 + A1: 2001 + A2: 2002

EN 55014-2: 1997 + A1: 2001

EN 60335-1

EN 60335-2-41

EN 61000-3-2: 2000 + A2: 2005

EN 61000-3-3: 1995 + A1: 2001

Angewandtes

Konformitätsbewertungsverfahren

Anhang V

Schalleistungspegel dB(A)

Gemessen: 82

Garantiert: 84

Die Unterzeichnenden handeln im Auftrag und mit Vollmacht der Geschäftsführung.

H. Jenner

S. Reiser

Alfred Kärcher GmbH & Co. KG

Alfred Kärcher-Str. 28 - 40

D - 71364 Winnenden

Tel.: +49 7195 14-0

Fax: +49 7195 14-2212

Hilfe bei Störungen

⚠ Achtung

Um Gefährdungen zu vermeiden, dürfen Reparaturen und der Einbau von Ersatzteilen nur vom autorisierten Kundendienst durchgeführt werden.

Vor allen Arbeiten am Gerät, Gerät ausschalten und Netzstecker ziehen.

| Störung | Ursache | Behebung |
|--|---|---|
| Pumpe läuft aber fördert nicht | Luft in der Pumpe | siehe Kapitel „Vorbereiten“ Abb. B und Kapitel „Betrieb“ Abb. D |
| | Ansaugbereich verstopft | Netzstecker ziehen und Ansaugbereich reinigen |
| Pumpe läuft nicht an oder bleibt während des Betriebs plötzlich stehen | Stromversorgung unterbrochen | Sicherungen und elektrische Verbindungen prüfen |
| | Thermoschutzschalter hat Pumpe wegen Überhitzung abgeschaltet | Netzstecker ziehen, Pumpe abkühlen lassen, Ansaugbereich reinigen, Trockenlauf verhindern |
| Förderleistung nimmt ab oder ist zu gering | Ansaugbereich verstopft | Netzstecker ziehen und Ansaugbereich reinigen |
| | Förderleistung der Pumpe ist abhängig von der Förderhöhe und der angeschlossenen Peripherie | Max. Förderhöhe beachten, siehe technische Daten |

Bei Fragen oder Störungen hilft Ihnen unsere Kärcher-Niederlassung gern weiter. Adresse siehe Rückseite.

Technische Daten

| | | GP 40 |
|--|--------------|---------------|
| Spannung | V | 230 - 240 |
| Frequenz | Hz | 50 |
| Leistung P_{nenn} | W | 650 |
| Max. Fördermenge | l/h | 3000 |
| Max. Ansaughöhe | m | 9 |
| Max. Druck | MPa (bar) | 0,36 (3,6) |
| Max. Förderhöhe | m | 36 |
| Max. Korngröße der förderbaren Schmutzpartikel | mm | 1 |
| Gewicht | kg | 7,3 |

Technische Änderungen vorbehalten!

Betriebsdruck und Fördermenge ist abhängig von der Ansaughöhe und der angeschlossenen Peripherie!

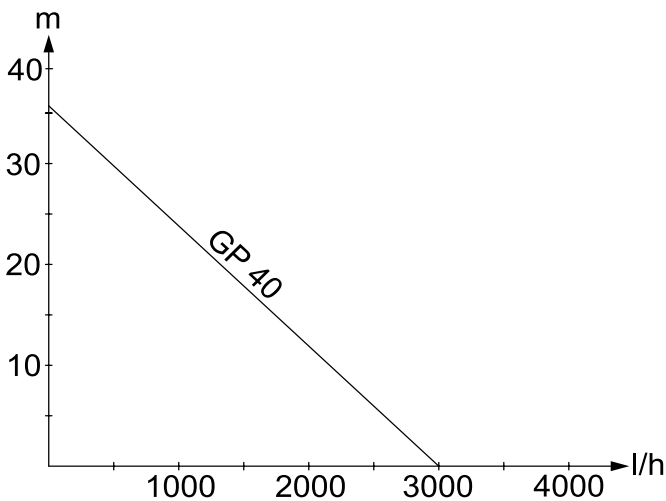

Bäste kund,



Läs denna bruksanvisning före första användning och följ anvisningarna noggrant. Denna bruksanvisning ska förvaras för senare användning eller lämnas vidare om maskinen byter ägare.

Ändamålsenlig användning

Denna produkt har konstruerats för privat användning och är ej avsedd för påfrestande, industriell användning.

Tillverkaren påtar sig inget ansvar för eventuella skador som uppkommer på grund av felaktig användning eller felaktig hantering. Aggregatet är i första hand avsett för användning i hemmet och i trädgården.

Godkända matningsvätskor:

- Bruksvatten
- Brunnsvatten
- Källvatten
- Regnvatten
- Simbassängvatten (försätter korrekt dosering av additiv)

⚠ **Observera**

Apparaten är inte avsedd för transport av vatten som skall användas av personer.

Frätande, lättantändligt eller explosivt material (t.ex. bensin, petroleum, nitrofortunning), fett, olja saltvatten och smutsvatten får inte transporteras.

Temperaturen i den transporterade vätskan får inte överskrida 35°C.

Apparaten är inte lämplig för kontinuerlig cirkulationsdrift.

Miljöskydd



Emballagematerialen kan återvinnas. Kasta inte emballaget i hushållssoporna utan för dem till återvinning.



Skrotade aggregat innehåller återvinningsbara material som bör gå till återvinning. Överlämna skrotade aggregat till ett lämpligt återvinningssystem.

Garanti

I respektive land gäller de garantivillkor som publicerats av våra auktoriserade distributörer. Eventuella fel på aggregatet repareras utan kostnad under förutsättning att det orsakats av ett material- eller tillverkningsfel. I frågor som gäller garantin ska du vända dig med kvitto till inköpsstället eller närmaste auktoriserade kundtjänst.

Säkerhetsanvisningar

⚠ **Livsfara**

Vid åsidosättande av säkerhetsanvisningarna föreligger livfara på grund av elektrisk ström!

- Kontrollera, före varje användningstillfälle, att nätkabeln och nätkontakten inte är skadade. Skadade nätkablar ska genast bytas ut av auktoriserad kundservice eller en utbildad elektriker.
- Alla elektriska stickanslutningar skall placeras inom områden som inte riskerar att översvämmas.
- Olämpliga förlängningskablar kan vara farliga. Använd endast tillåtna förlängningskablar utomhus, med motsvarande märkning och med tillräckligt tvärsnitt.
Kontakter och kopplingar på använd förlängningskabel måste vara vattentäta.
- Använd inte nätkabeln till att transportera eller fästa aggregatet.
- Drag inte i kabeln utan i kontakten för att skilja apparaten från nätet.

- Drag inte kabeln över vassa kanter och kläm inte ihop den.
 - Placera apparaten där den står säkert och inte riskerar att utsättas för översvämning.
 - Använd inte aggregatet under längre tid i regn eller fuktig omgivning.
 - Angiven spänning på typskylten måste stämma överens med vägguttagets spänning.
 - För att undvika risker får reparationer och reservdelsmontering endast utföras av auktoriserad kundservice.
 - När inget vatteninflöde finns, eller om trycksidan är stängd, värms vattnet i pumpen upp och kan förorsaka skada när det rinner ut!
Låt pumpen arbeta max. tre minuter i detta driftstillstånd.
 - Pumpen får inte användas som dränkpump.
 - När pumpen används i bassänger, trädgårdsdammar och brunnar skall ett minsta avstånd på två meter bibehållas och pumpen skall säkras så att den inte åker ner i vattnet.
 - Beakta elektriska skyddsanordningar: Pumpar får endast drivas med jordfelsbrytare, med nominell felström på max. 30mA, i bassänger, trädgårdsdammar och brunnar. När personer befinner sig i bassängen eller trädgårdsdammen får pumpen inte användas.
Av säkerhetsskäl rekommenderar vi principiellt att pumpen används med jordfelsbrytare (max. 30mA).
Elanslutningar får endast utföras av elektriker. Nationella bestämmelser måste ovillkorligen beaktas!
- I Österrike** måste pumpar som ska användas till bassänger och trädgårdsdammar, utrustade med fast anslutningsledning och enligt ÖVE B/EN 60555 del 1 till 3, matas via ÖVE-kontrollerad avskiljningstransformator varvid den nominella spänningen inte får överskrida sekundär 230V.

Idrifttagande

Säkerhetsanvisningarna måste ovillkorligen beaktas innan pumpen tas i bruk!

Beskrivning av aggregatet

- 1 Nätkabel med kontakt
- 2 Anslutning G1“(33,3mm) tryckledning
- 3 Påfyllningsöppning
- 4 Anslutning G1“(33,3mm) sugledning
- 5 Urtappningsöppning
- 6 Strömbrytare
- 7 Skruvfäste G1“(33,3mm)

Förberedelser

Bild A

→ Ställ På/Av reglage på “0”.

Bild B

→ Skruva i anslutningsfäste.

→ Anslut sug- och tryckledning med Kärcher specialtillbehör G1“(33,3mm).

Bild C

→ Skruva bort skydd på påfyllningsöppningen och fyll i vatten tills det rinner över.

→ Skruva fast skyddet ordentligt på öppningen.

Drift

→ Anslut nätkontakt till vägguttag.

Bild D

→ Ett tips: insugningstiden förkortas om man lyfter upp tryckslangen ca. en meter

→ Koppla på apparaten med TILL/FRÅN brytaren (Läge 1).

→ vänta tills pumpen suger och fördelar likvärdigt

⚠ Observera

När inget vatteninflöde finns, eller om trycksidan är stängd, värms vattnet i pumpen upp och kan förorsaka skada när det rinner ut!

Låt pumpen arbeta max. tre minuter i detta driftstillstånd.

Avsluta driften

- Spola alltid igenom pumpen med rent vatten efter varje användningstillfälle där vatten med tillsatser matats fram.
- Dra ut nätkontakten ur vägguttaget.

Skötsel, underhåll

Underhåll

Aggregatet är underhållsfritt.

Förvaring

- Töm ur vatten ur pumpen via avtappningsskruv (pos. 5).
- Förvara pumpen på frostfri plats.

CE-försäkran

Härmed försäkrar vi att nedanstående be-tecknade maskin i ändamål och konstruk-tion samt i den av oss levererade versionen motsvarar EU-direktivens tillämpliga grund-läggande säkerhets- och hälsokrav. Vid ändringar på maskinen som inte har god-känts av oss blir denna överensstämmelse-förklaring ogiltig.

Produkt: Pump

Typ: 1.645-xxx

Tillämpliga EU-direktiv

98/37/EG

2006/95/EG

89/336/EEG (+91/263/EEG, 92/31/EEG,

93/68/EEG)

2000/14/EG

Tillämpade harmoniserade normer

EN 55014-1: 2000 + A1: 2001 + A2: 2002

EN 55014-2: 1997 + A1: 2001

EN 60335-1

EN 60335-2-41

EN 61000-3-2: 2000 + A2: 2005

EN 61000-3-3: 1995 + A1: 2001

Tillämpad metod för överensstämmel-sevärdering

Bilaga V

Ljudeffektsnivå dB(A)

Upmätt: 82

Garanterad: 84

Undertecknade agerar på order av och med fullmakt från företagsledningen.

H. Jenner

S. Reiser

Alfred Kärcher GmbH & Co. KG

Alfred Kärcher-Str. 28 - 40

D - 71364 Winnenden

Tel.: +49 7195 14-0

Fax: +49 7195 14-2212

Åtgärder vid störningar

Observera

För att undvika risker får reparationer och reservdelsmontage endast utföras av auktoriserad kundservice.

Stäng alltid av aggregatet och lossa nätkontakten innan arbeten på aggregatet utförs.

| Störning | Orsak | Åtgärd |
|---|--|---|
| Pumpen arbetar men transporterar inte | Luft i pumpen | se kapitel "Förbereda" bild B och kapitel "Drift" bild D |
| | Insugningsområde tilltäppt | Drag ur nätkontakten och rengör insugningsområdet |
| Pump startar inte eller stannar plötsligt under drift | Avbrott i strömförsörjningen | Kontrollera säkringar och elanslutningar |
| | Termobrytare har stängt av pumpen på grund av överhettning. | Drag ur nätkontakt, låt pumpen kylas av, rengör insugningsområde, förhindra torrkorning |
| Matningseffekt minskar eller är för låg | Insugningsområde tilltäppt | Drag ur nätkontakten och rengör insugningsområdet |
| | Pumpens matningseffekt är beroende av matningshöjden samt kringliggande anslutningar | Beakta max. matningshöjd, se tekniska data |

Vid frågor eller problem hjälper närmaste Kärcherfilial gärna till. Se baksidan för adress.

Tekniska data

| | | GP 40 |
|---|--------------|---------------|
| Spänning | V | 230 - 240 |
| Frekvens | Hz | 50 |
| Effekt P _{nominell} | W | 650 |
| Max. matningsmängd | l/h | 3000 |
| Max. uppsugningshöjd | m | 9 |
| Max. tryck | MPa (bar) | 0,36 (3,6) |
| Max. matningshöjd | m | 36 |
| Max. kornstorlek hos transporteringsbara smutspartiklar | mm | 1 |
| Vikt | kg | 7,3 |

Med reservation för tekniska ändringar!

Driftstryck och matningseffekt är beroende av uppsugningshöjd samt kringliggande anslutningar!

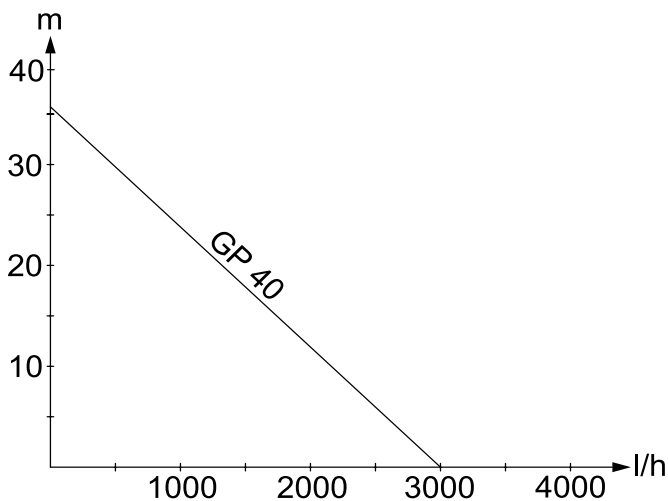

Arvoisa asiakas,



Lue käyttöohje ennen laitteen ensimmäistä käyttöä ja toimi sen mukaan. Säilytä tämä käyttöohje myöhempää käyttöä tai myöhempää omistajaa varten.

Tarkoituksenmukainen käyttö

Tämä laite on suunniteltu yksityiskäyttöön eikä vastaa ammattikäyttöön tarkoituksia vaatimuksia.

Valmistaja ei vastaa mahdollisista vahingoista, jotka johtuvat ohjeidenvastaisesta tai väärästä käytöstä.

Laite on tarkoitettu käytettäväksi etupäässä kotona ja puutarhassa.

Sallitut pumpattavat nesteet:

- Käyttövesi
- Kaivosvesi
- Lähdevesi
- Sadevesi
- Uima-allasvesi (edellyttäen määräystenmukaista lisäaineen annostelua)

⚠ Huomio

Laite ei sovellu ihmiskäyttöön tarkoitetun veden pumpaamiseen.

Pumpulla ei saa pumpata syövyttäviä, helposti palavia eikä räjähdysalttiita aineita (esim. bensini, petrooli, nitro-ohenteet), rasvoja, öljyjä, suolavettä eikä WC-laitteistojen jätevesiä. Pumpattavien nesteiden lämpötila ei saa ylittää 35°C.

Laite ei sovellu jatkuvaav vedenkierrätyskäyttöön.

Ympäristönsuojelu



Pakkausmateriaalit ovat kierrätettäviä. Älä käsittele pakkauksia kotitalousjätteenä, vaan toimita ne jätteiden kierrätykseen.



Käytetyt laitteet sisältävät arvokkaita kierrätettäviä materiaaleja, jotka tulisi toimittaa kierrätykseen. Tästä syystä toimita kuluneet laitteet vastaaviin keräilylaitoksiin.

Takuu

Kussakin maassa ovat voimassa valtuuttamamme myyntiorganisaation julkaisemat takuehdot. Materiaali- ja valmistusvirheitä aiheuttavat virheet laitteessa korjaamme takuuaikana maksutta. Takuutapauksessa ota yhteys ostotositteen kanssa jälleenmyyjään tai lähimpään valtuutettuun asiakaspalveluun.

Turvaohjeet

⚠ Hengenvaara

Turvaohjeiden noudattamatta jättäminen aiheuttaa mahdollisen sähköiskun aiheuttaman hengenvaaran!

- Tarkasta aina ennen käyttöä, että liitosjohto ja virtapistoke ovat ehjät. Anna valtuutetun asiakaspalvelun/sähköalan ammattilaisen välittömästi vaihtaa vaurioitunut liitosjohto.
- Kaikki sähköiset pistokeliitännät on sijoitettava tulvimiselta suojassa olevalle alueelle.
- Sopimattomat jatkojohdot voivat olla vaarallisia. Käytä ulkona vain tarkoitukseen hyväksytyjä ja vastaavasti merkittyjä jatkojohtoja, joissa on riittävä johdon poikkileikkaus.
Käytetyn jatkojohdon pistokkeen ja kytkimen on oltava vesitiiviis.
- Älä käytä verkkojohtoa laitteen kantamiseen tai kiinnittämiseen.
- Kun irrotat laitteen sähköverkosta, vedä pistokkeesta, ei johdosta.

- Älä vedä verkkoliitäntäjohtoa terävien reunojen yli äläkä liitistä sitä.
- Aseta laite tukevasti sellaiseen paikkaan, että se ei voi kaatua ja on suojassa veden tulvimiselta.
- Älä käytä laitetta jatkuvasti sateessa tai kosteissa sääolosuhteissa.
- Tyypikilvessä ilmoitetun jännitteen on oltava sama kuin jännitelähteen jännite.
- Vaaratilanteiden eliminoimiseksi, vain valtuutettu asiakaspalvelupiste saa korjata koneen ja vaihtaa sen varaosat.
- Vedensyötön puuttuessa tai painepuolen ollessa suljettuna, pumpussa oleva vesi kuumenee ja voi purkautuessaan aiheuttaa vammoja!

Käytä pumppua maks. 3 minuutin ajan tässä käyttötilassa.

- Pumppua ei saa käyttää uppopumppuna.
- Kun pumppua käytetään uima-altaissa, puutarhalammikoissa tai suihkukaivoissa, säilytä 2m vähimmäisturvaetäisyys ja varmista laite veteen luisumisen varalta.
- Huomioi sähköiset suojalaitteet: Pumppuja saa käyttää uima-altaissa, puutarhalammikoissa ja suihkulähteissä vain vikavirtasuojakytkimen, jonka nimellisvikavirta on maks. 30 mA, kautta. Kun uima-altaassa tai puutarhalammassa on ihmisiä, pumppua ei saa käyttää.

Suosittelemme turvallisuussyistä, että laitetta käytetään aina vikavirtasuojakytkimen (maks. 30 mA) kautta. Vain sähköammattilainen saa tehdä laitteen sähköliitännän. Asiaa koskevia kansallisia määräyksiä on aina ehdottomasti noudatettava!

Itävallassa on, ÖVE B/EN 60555, kohdian 1 - 3 mukaisesti, uima-altaissa ja puutarhalammassa käytettävä pumppuja, joissa on kiinteä sähköliitäntäjohto ja syötön on tapahduttava ÖVE-tarkastetun erotusmuuntajan välityksellä, tällöin

toisipuolen nimellisjännite ei saa ylittää 230V.

Käyttöönotto

Turvaohjeet on ehdottomasti luettava ennen pumpun käyttöönottoa!

Laitekuvaus

- 1 Verkkokaapeli ja pistoke
- 2 Paineletkun liitäntä G1“(33,3mm)
- 3 Täyttöaukko
- 4 Imuletkun liitäntä G1“(33,3mm)
- 5 Poistoaukko
- 6 Kytkin Päälle/Pois
- 7 Kierrelliitin G1“(33,3mm)

Valmistelu

Kuva A

→ Aseta ON/OFF -kytkin asentoon "0".

Kuva B

→ Kierrä liitinkaulukset paikalleen,

→ Liitä imu- ja paineletkut Kärcher lisävarusteella G1“(33,3mm).

Kuva C

→ Avaa täyttöaukon tulppa ja täytä vedellä, kunnes vettä valuu ylitse.

→ Kierrä tulppa takaisin täyttöaukkoon käsituokkuuteen.

Käyttö

→ Liitä virtapistoke pistorasiaan.

Kuva D

→ Vinkki: Nosta paineletku n. 1 metrin korkeuteen, alkuimemiseen tarvittavan ajan lyhentämiseksi

→ Kytke laite päälle PÄÄLLE/POIS-kytkimellä (asento 1).

→ odota, kunnes pumppu alkaa imeä ja pumppaa vettä tasaisesti

⚠ Huomio

Vedensyötön puuttuessa tai painepuolen ollessa suljettuna, pumpussa oleva vesi kuumenee ja voi purkautuessaan aiheuttaa vammoja!

Käytä pumppua maks. 3 minuutin ajan tässä käyttötilassa.

Käytön lopetus

- jos pumpattavassa on ollut lisäaineita, huuhtele pumppu käytön jälkeen sisältä puhtaalla vedellä.
- Vedä virtapistoke irti pistorasiasta.

Hoito, huolto

Huolto

Laitetta ei tarvitse huoltaa.

Säilytys

- Poista vesi pumpusta avaamalla poistotulppa (pos. 5).
- Säilytä laitetta paikassa, jonka lämpötila ei laske nollan alapuolelle.

CE-todistus

Vakuutamme, että alla mainitut tuotteet vastaavat suunnittelultaan ja rakenteeltaan sekä valmistustavaltaan EU-direktiivien asianomaisia turvallisuus- ja terveysvaatimuksia. Jos tuotteeseen/tuotteisiin tehdään muutoksia, joista ei ole sovittu kanssamme, tämä vakuutus ei ole enää voimassa.

Tuote: Pumppu

Tyyppi: 1.645-xxx

Yksiselitteiset EU-direktiivit

98/37/EY

2006/95/EY

89/336/ETY (+91/263/ETY, 92/31/ETY, 93/68/ETY)

2000/14/EY

Sovelletut harmonisoidut standardit

EN 55014-1: 2000 + A1: 2001 + A2: 2002

EN 55014-2: 1997 + A1: 2001

EN 60335-1

EN 60335-2-41

EN 61000-3-2: 2000 + A2: 2005

EN 61000-3-3: 1995 + A1: 2001

Sovellettu yhdenmukaisuuden analysointimenetelmä

Liite V

Äänen tehotaso dB(A)

Mitattu: 82

Taattu: 84

Allekirjoittaneet toimivat yrityksen johton puolesta ja sen valtuuttamina.

H. Jenner

S. Reiser

Alfred Kärcher GmbH & Co. KG

Alfred Kärcher-Str. 28 - 40

D - 71364 Winnenden

Puh.: +49 7195 14-0

Faksi: +49 7195 14-2212

Häiriöapu

△ **Huomio**

Vaaratilanteiden eliminoimiseksi, vain valtuutettu asiakaspalvelupiste saa korjata koneen ja vaihtaa sen varaosat.

Virtapistoke on vedettävä irti pistorasiasta ennen kaikkia laitteeseen kohdistuvia töitä.

| Häiriö | Syy | Korjaus |
|--|--|---|
| Pumppu ei käy tai ei pump-paa | Pumpussa on ilmaa | katso kohdan "Valmistelu" kuvaa B ja kohdan "Käyttö" kuvaa D |
| | Imualue on tukossa | Vedä verkkopistoke irti ja puhdista imualue |
| Pumppu ei käynnisty tai se se pysähtyy äkillisesti käytön aikana | Virransyöttö on katkennut | Tarkasta sulakkeet ja sähköliitännät |
| | Termostaattisuojaus on pysäyttänyt pumpun ylikuumentumisen vuoksi | Vedä verkkopistoke irti, anna pumpun jäähtyä, puhdista imualue, estä kuiva-käynti |
| Pumppausteho laskee tai on liian pieni | Imualue on tukossa | Vedä verkkopistoke irti ja puhdista imualue |
| | Pumpun pumppausteho riippuu pumppauskorkeudesta ja pumppuun liitetystä oheislaitteista | Huomioi maks. pumppauskorkeus, katso tekniset tiedot |

Kärcher-toimipaikka vastaa mielellään kysymyksiisi ja auttaa mahdollisissa häiriötilanteissa. Osoite, katso takasivua.

Tekniset tiedot

| | | GP 40 |
|---|--------------|---------------|
| Jännite | V | 230 - 240 |
| Taajuus | Hz | 50 |
| Teho P_{enn} | W | 650 |
| Maks. pumppausmäärä | l/h | 3000 |
| Maks. alkuimukorkeus | m | 9 |
| Maks. paine | MPa (bar) | 0,36 (3,6) |
| Maks. pumppauskorkeus | m | 36 |
| Pumpattavien epäpuhtauksien maks. raekoko | mm | 1 |
| Paino | kg | 7,3 |

Oikeus teknisiin muutoksiin pidätetään!

Pumpun tuottama paine ja vesimäärä riippuu pumppauskorkeudesta ja pumppuun liitetystä oheislaitteista.

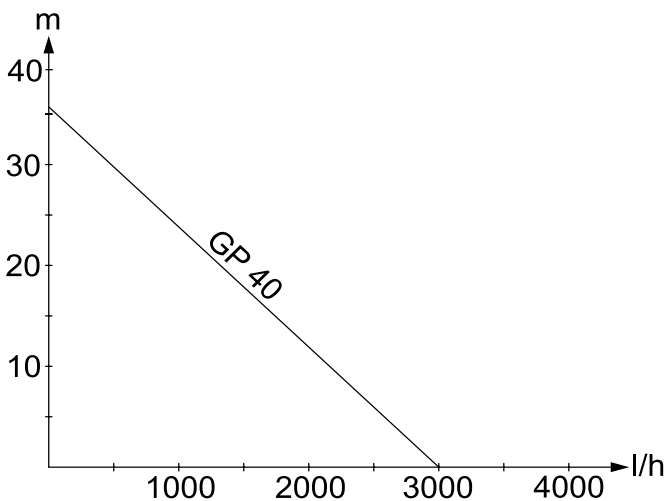

Kjære kunde,



Les denne bruksveiledningen før apparatet tas i bruk første gang, og følg anvisningene. Oppbevar denne bruksveiledningen til senere bruk eller for annen eier.

Forskriftsmessig bruk

Dette apparatet er utviklet for privat bruk og er ikke forberedt for kravene som stilles i kommersiell bruk.

Produsenten er ikke ansvarlig for eventuelle skader forårsaket av ikke-tiltenkt eller feil bruk.

Apparatet er hovedsaklig ment for bruk i hus og hage.

Tillatte matevæsker:

- Bruksvann
- Brønnvann
- Kildevann
- Regnvann
- Vann fra svømmebasseng (forutsetter korrekt bruk av tilsetningsmidler)

⚠ Forsiktig

Apparatet er ikke ment for transport av vann for menneskelig bruk.

Pumpen må ikke brukes til etsende, lett brennbare eller eksplosive stoffer (som f.eks. bensin, petroleum, nitratgjødsel), fett, olje, saltvann eller avløpsvann fra toalettanlegg. Temperatur på væåsker som pumpes må ikke være over 35°C. Apparatet er ikke ment for permanent bruk.

Miljøvern



Materialet i emballasjen kan resirkuleres. Ikke kast emballasjen i husholdningsavfallet, men lever den inn til resirkulering.



Gamle maskiner inneholder verdifulle materialer som kan resirkuleres. Disse bør leveres inn til gjenvinning. Gamle maskiner skal derfor avhendes i egne innsamlingsystemer.

Garanti

Vår ansvarlige salgsorganisasjon for det enkelte land har utgitt garantibetingelsene som gjelder i det aktuelle landet. Eventuelle feil på maskinen blir reparert gratis i garantitiden dersom disse kan føres tilbake til material- eller produksjonsfeil. Ved behov for garantireparasjoner, vennligst henvend deg med kjøpskvitteringen til din forhandler eller nærmeste autoriserte kundeservice.

Sikkerhetsanvisninger

⚠ Livsfare

Hvis sikkerhetsanvisningene ikke følges, består livsfare grunnet elektrisk strøm!

- Kontroller strømledningen og støpselet for skader hver gang høytrykksvaske- ren skal brukes. En skadet strømled- ning må skiftes ut umiddelbart hos autorisert kundeservice eller autorisert elektriker.
- Alle elektriske tilkoblinger skal gjøres på sted som er sikkert mot oversvømmel- se.
- Uegnede skjøteledninger kan være far- lige. Ved utendørs bruk må det anven- des skjøteledninger som er godkjent for dette og merket etter gjeldende regler, og som har tilstrekkelig ledningstverr- snitt.

Hvis det brukes skjøteledning må støp- sel og kobling for denne være vanntet- te.

- Ikke bruk strømkabelen for å bære eller feste apparatet.
- Trekk i støpselet, ikke i nettkabelen når du skal koble maskinen fra nettet.
- Ikke trekk nettkabelen over skarpe kan- ter, og ikke klem den fast.
- Plasser apparatet sikret mot å velte og mot oversvømmelse.
- Apparatet skal ikke drives kontinuerlig i regn eller ved fuktig tordenvær.
- Den angitte spenningen på typeskiltet må stemme overens med spenningen i stikkkontakten.

- For å unngå farer skal reparasjon og skifte av reservedeler på maskinen kun utføres av autorisert kundeservice.
- Ved manglende vanntilførsel eller lukket trykkside vil vannet varme seg opp i pumpen og kan føre til skader når det kommer ut!

Pumpe skal kjøres maks. 3 minutter i denne driftstilstand.

- Pumpen må ikke benyttes som nedsenkbar pumpe.
- Ved bruk av pumpen i svømmebasseng, hagedamner eller springvann, må en avstand på minst 2 m overholdes og apparatet må sikres for å forhindre sideglipp ut i vannet.
- Pass på elektriske beskyttelsesinnretninger:

Pumpen kan brukes i svømmebasseng, hagedamner og springvann kun med en overspenningsbryter med en nominell strømfeil på maks. 30 mA. Dersom det befinner seg personer i svømmebassenget eller i hagedammen, skal pumpen ikke benyttes.

Av sikkerhetsgrunner anbefaler vi i utgangspunktet at apparatet drives via en overspenningsbryter (maks. 300 mA). Elektrisk tilkobling skal kun foretas av fagutdannet elektriker. De gjeldende nasjonale regler skal absolutt overholdes!

I Østerrike må pumper til bruk i svømmebasseng og hagedamner som er utstyrt med fast tilkoblingsledning, i henhold til ÖVE B/EN 60555 del 1 til 3 mates via en ÖVE-godkjent skilletransformator slik at den sekundære nominelle spenningen ikke kan overstige 230V.

Igangsetting

Før pumpen tas i bruk skal sikkerhetsanvisningene ubetinget følges!

Beskrivelse av apparatet

- 1 Nettkabel med plugg
- 2 Tilkobling G1“(33,3mm) trykkledning
- 3 Påfyllingsstuss
- 4 Tilkobling G1“(33,3mm) sugeledning
- 5 Avtappingsåpning
- 6 Av/på-bryter
- 7 Innskruingsstuss G1“(33,3mm)

Forberedelse

Figur A

→ På/av bryter settes til stilling "0".

Figur B

→ Skru inn tilkoblingsstuss.

→ Suge- og trykkledning kobles til med Kärcher spesialtilbehør G1“(33,3mm).

Figur C

→ Skru av lokk på påfyllingsstuss og fyll på vann til det flommer over.

→ Skru fast lokket for hånd på påfyllingsstussen.

Drift

→ Sett støpselet i stikkkontakten.

Figur D

→ Tips: for en forkorting av innsugingstid trykkslange til ca. løft 1 m

→ Slå på apparatet med AV/PÅ-bryteren (stilling 1).

→ vent til pumpen suger og mater jevnt

⚠ Forsiktig

Ved manglende vanntilførsel eller lukket trykkside vil vannet varme seg opp i pumpen og kan føre til skader når det kommer ut!

Pumpe skal kjøres maks. 3 minutter i denne driftstilstand.

Etter bruk

- ved mating av vann med tilsetninger, skyll pumpen med rent vann etter hver bruk.
- Trekk ut støpselet fra stikkontakten.

Pleie, vedlikehold

Vedlikehold

Høytrykksvaskeren er vedlikeholdsfri.

Lagring

- Tøm ut vann i pumpen via avtappings-skruen (pos. 5).
- Lagre apparatet på et frostfritt sted.

CE-erklæring

Vi erklærer hermed at maskinen angitt nedenfor oppfyller de grunnleggende sikkerhets- og helsekravene i de relevante EF-direktivene, med hensyn til både design, konstruksjon og type markedsført av oss. Ved endringer på maskinen som er utført uten vårt samtykke, mister denne erklæringen sin gyldighet.

Produkt: Pumpe

Type: 1.645-xxx

Relevante EU-direktiver

98/37/EF

2006/95/EF

89/336/EØF (+91/263/EØF, 92/31/EØF,

93/68/EØF)

2000/14/EF

Anvendte overensstemmende normer

EN 55014-1: 2000 + A1: 2001 + A2: 2002

EN 55014-2: 1997 + A1: 2001

EN 60335-1

EN 60335-2-41

EN 61000-3-2: 2000 + A2: 2005

EN 61000-3-3: 1995 + A1: 2001

Anvendt metode for samsvarsvurdering

Vedlegg V

Lydeffektnivå dB(A)

Målt: 82

Garanteret: 84

De undertegnede handler på oppdrag fra, og med fullmakt fra selskapsledelsen.

H. Jenner

S. Reiser

Alfred Kärcher GmbH & Co. KG

Alfred Kärcher-Str. 28 - 40

D - 71364 Winnenden

Tlf: +49 7195 14-0

Faks: +49 7195 14-2212

Feilretting

Forsiktig

For å unngå farer, skal reparasjon og skifte av reservedeler på maskinen kun utføres av autorisert kundeservice.

Før alt arbeide på apparatet skal apparatet slås av og strømkabelen trekkes ut.

| Feil | Årsak | Retting |
|---|---|--|
| Pumpe går ikke eller mater ikke | Luft i pumpen | se kapitlet "Forberedelser" fig. B og kapittel "Drift" fig. D |
| | Innsugingsområde tilstoppet | Trekk ut støpselet og rengjør innsugingsområdet |
| Pumpen starter ikke eller stopper plutselig under drift | Avbrutt strømforsyning | Kontroller sikringer og elektriske tilkoblinger |
| | Termobryteren har slått av pumpen på grunn av overopphetning. | Trekk ut støpselet, la pumpen kjøle seg av, rengjør innsugingsområdet, unngå tørrkjøring |
| Mateeffekt avtar eller er for lav | Innsugingsområde tilstoppet | Trekk ut støpselet og rengjør innsugingsområdet |
| | Mateledningen til pumpen er avhengig av matehøyden og tilkoblet periferutstyr | Pass på maks. matehøyde, se tekniske data |

Våre Kärcher-avdelinger hjelper deg gjerne ved feil eller om du har spørsmål. Se baksiden for adressen.

Tekniske data

| | | GP 40 |
|--|--------------|---------------|
| Spenning | V | 230 - 240 |
| Frekvens | Hz | 50 |
| Effekt P _{nominell} | W | 650 |
| Maks. matemengde | l/h | 3000 |
| Maks. sugehøyde | m | 9 |
| Maks. trykk | MPa (bar) | 0,36 (3,6) |
| Maks. matehøyde | m | 36 |
| Maks. kornstørrelse av smusspartikler i væsken | mm | 1 |
| Vekt | kg | 7,3 |

Det tas forbehold om tekniske endringer!

Mateeffekt og matevolum for pumpen er avhengig av matehøyde og tilkoblet periferiutstyr!

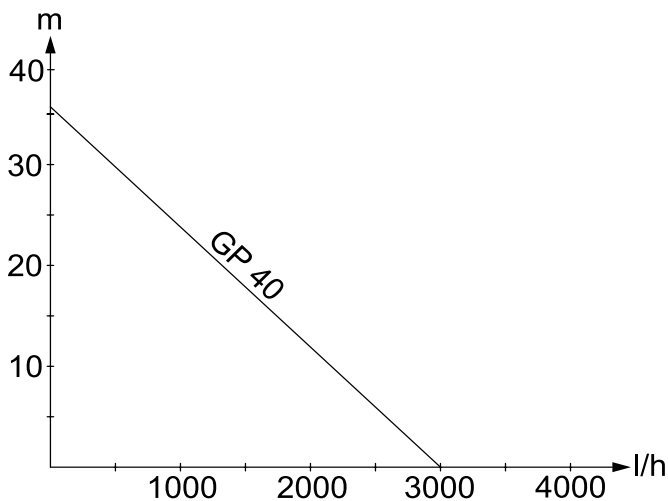

Kære kunde



Læs denne brugsanvisning før første gangs brug af apparatet og følg anvisningerne. Gem brugsanvisningen til senere brug eller til senere ejere.

Bestemmelsesmæssig anvendelse

Denne maskine blev udviklet til privat brug og er ikke beregnet til erhvervsmæssig brug.

Producenten garanterer ikke for eventuelle skader som blev forårsaget af ikke bestemmelsesmæssigt brug eller ukorrekt betjening af apparatet.

Maskinen er overvejende beregnet til brug i huset og haven.

Godkendte transportvæsker:

- Industrivand
- Brøndvand
- Kildevand
- Regnvand
- Svømmehalsvand (bestemmelsesmæssig dosering af additiver forudsat)

⚠ OBS

Maskinen er ikke beregnet til transport af vand til menneskets brug.

Der må ikke transporteres ætsende, let brændbare eller eksplosive stoffer (f.eks. benzin, petroleum, nitrofortyndingsvæske), fedtstoffer, olie, saltvand og kloakvand fra toiletanlæg. Temperaturen af de transporterede væsker må ikke overstige 35°C.

Denne maskine er ikke velegnet til permanent cirkulationsdrift.

Miljøbeskyttelse



Emballagen kan genbruges. Smid ikke emballagen ud sammen med det almindelige husholdningsaffald, men aflever den til genbrug.



Udtjente apparater indeholder værdifulde materialer, der kan og bør afleveres til genbrug. Aflever derfor udtjente apparater på en genbrugsstation eller lignende.

Garanti

I de enkelte lande gælder de af vore forhandlere fastlagte garantibetingelser. Eventuelle fejl på apparatet afhjælpes gratis inden for garantien, såfremt fejlen kan tilskrives en materiale- eller produktionsfejl. Hvis De ønsker at gøre garantien gældende, bedes De henvende Dem til Deres forhandler eller nærmeste kundeservice medbringende kvittering for købet.

Sikkerhedsanvisninger

⚠ Livsfare

Hvis sikkerhedsanvisningerne sættes til siden, er der livs fare på grund af el-strøm!

- Kontroller altid tilslutningsledningen og netstikket for skader, før højtryksrensningen tages i brug. En beskadiget tilslutningsledning skal udskiftes af en autoriseret kundeserviceafdeling/el-installatør med det samme.
- Alle el-stikforbindelser skal anbringes i områder der ikke kan overskyldes.
- Uegnede forlængerledninger kan være farlige. Benyt udelukkende hertil godkendte og mærkede forlængerledninger med et tilstrækkeligt stort ledningstværsnit ved udendørs brug.
Den anvendte forlængerlednings stik og tilkobling skal være vandtæt.
- Tilslutningskablet må ikke bruges til at fastgøre/transportere maskinen.
- Træk i stikken og ikke i ledningen for at fjerne apparatet fra strømforsyningen.
- Træk tilslutningskablet ikke over skarpe kanter og sørg for at kablet ikke klemmes ind.
- Maskinen skal opstilles stabilt og sikkert imod oversvømmelse.
- Apparatet må ikke bruges konstant i regnvej eller fugtigt vejr.
- Den angivne spænding på typeskiltet skal stemme overens med strømforsyningens spænding.
- For at undgå truende farer, må reparationer og udskiftning af reservedele på

maskinen kun gennemføres af en godkendt kundeservice.

- Ved manglende vandtilførsel eller lukket trykside hedes vandet i pumpen og kan forårsage personskader hvis det strømmer ud!

Pumpen må max. bruges 3 minutter i denne driftstilstand.

- Pumpen må ikke bruges som dykkepumpe.
- Hvis pumpen anvendes i svømmebassiner, damme eller springbrønde skal der overholdes en min. afstand på 2m og apparatet skal sikres imod forskydning.

- Bemærk el-beskyttelsesindretninger: I svømmebassiner, damme og springvand må pumper kun anvendes over en fejlstrøm-beskyttelseskontakt med en nominel fejlstrøm på max. 30mA. Hvis der er personer i svømmebassinet eller dammen må pumpen ikke anvendes. Af sikkerhedsgrunde anbefaler vi principielt at maskinen anvendes over en fejlstrøm-beskyttelseskontakt (max. 30mA).

El-tilslutningen af maskinen må kun gennemføres af en el-installatør. De nationale bestemmelser skal overholdes!

I Østrig skal pumper, som bruges i svømmebassiner og damme og som er udstyret med en fast tilslutningsledning, ifølge ÖVE B/EN 60555 part 1 til 3 fødes via en ÖVE-afprøvet isoleringstransformer, hvorved netspændingen sekundært ikke må overskride 230V.

Ibrugtagning

Før pumpen tages i brug, skal sikkerhedsanvisningerne overholdes!

Beskrivelse af apparat

- 1 Nettleilslutningskabel med stik
- 2 Tilslutning G1“(33,3mm) trykledning
- 3 Påfyldningsstuds
- 4 Tilslutning G1“(33,3mm) sugeslange
- 5 Afledningsåbning
- 6 Tænd/sluk-kontakt
- 7 Indskruningsstykke G1“(33,3mm)

Forberedelse

Figur A

→ Sæt Tænd/Slukkontakten i stilling "0".

Figur B

→ Skru tilslutningsstuds ind.

→ Tilslut sugeslangen og trykledningen med Kärcher ekstratilbehør G1“(33,3mm).

Figur C

→ Skru dækslet fra påfyldningsstuds af og påfyld vand indtil det løber over.

→ Skru dækslet med hånden fast på påfyldningsstuds.

Drift

- Sæt netstikket i en stikdåse.

Figur 

- Tip: løft trykslangen ca. 1 m for at for-
korte indsugningstiden.
- Tænd for apparatet med TÆND/SLUK-
knappen (pos. 1).
- vent til pumpen suger og transporterer
jævnligt

OBS

Ved manglende vandtilførsel eller lukket trykside hedes vandet i pumpen og kan forårsage personskader hvis det strømmer ud! Pumpen må max. bruges 3 minutter i denne driftstilstand.

Efter brug

- ved transport af vand med tilsætninger, skal pumpen spoles med klart vand efter brugen.
- Træk netstikket ud af stikkontakten.

Pleje, vedligeholdelse

Vedligeholdelse

Højtryksrenseren er vedligeholdelsesfri.

Opbevaring

- Tøm vandet i pumpen via aflednings-
skruen (pos. 5).
- Maskinen opbevares et frostfrit sted.

Overensstemmelseserklæring

Hermed erklærer vi, at den nedenfor nævnte maskine i design og konstruktion og i den af os i handlen bragte udgave overholder de gældende grundlæggende sikkerheds- og sundhedskrav i EF-direktiverne. Ved ændringer af maskinen, der foretages uden forudgående aftale med os, mister denne erklæring sin gyldighed.

Produkt: Pumpe

Type: 1.645-xxx

Gældende EF-direktiver

98/37/EF

2006/95/EF

89/336/EØF (+91/263/EØF, 92/31/EØF,

93/68/EØF)

2000/14/EF

Anvendte harmoniserede standarder

EN 55014-1: 2000 + A1: 2001 + A2: 2002

EN 55014-2: 1997 + A1: 2001

EN 60335-1

EN 60335-2-41

EN 61000-3-2: 2000 + A2: 2005

EN 61000-3-3: 1995 + A1: 2001

Anvendte overensstemmelsesvurderingsprocedurer

Bilag V

Lydeffektniveau dB(A)

Målt: 82

Garanteret: 84

Undertegnede handler på vegne af og med fuldmagt fra ledelsen.

H. Jenner

S. Reiser

Alfred Kärcher GmbH & Co. KG

Alfred Kärcher-Str. 28 - 40

D - 71364 Winnenden

Tlf.: +49 7195 14-0

Fax: +49 7195 14-2212

Hjælp ved fejl

△ OBS

For at undgå truende farer, må reparationer og udskiftning af reservedele på maskinen kun gennemføres af en godkendt kundeservice.

Træk netstikket og afbryd maskinen inden der arbejdes på maskinen.

| Fejl | Årsag | Afhjælpning |
|---|--|---|
| Pumpen kører men transporterer ikke | Luft i pumpen | se kapitel "Forberedelse" fig. B og kapitel "Drift" fig. D |
| | Indsugningsområdet tilstoppet | Træk stikket og rengør indsugningsområdet |
| Pumpen starter ikke eller standser pludseligt under driften | Strømforsyningen afbrudt | Kontroller sikringer og el-forbindelser |
| | Termokontakten har afbrudt pumpen på grund af overophedning | Træk stikket, pumpen skal køles ned, rengør indsugningsområdet, tørkørsel skal forhindres |
| Transportkapaciteten formindskes eller er for lav | Indsugningsområdet tilstoppet | Træk stikket og rengør indsugningsområdet |
| | Pumpens transportkapacitet er afhængigt af transporthøjden og det tilsluttede periferiudstyr | Overhold den max. transporthøjde, se tekniske data |

Vores Kärcher-afdeling hjælper gerne, hvis De har spørgsmål, eller der er fejl på støvsugeren. Se adressen på bagsiden.

Tekniske data

| | | GP 40 |
|--|--------------|---------------|
| Spænding | V | 230 - 240 |
| Frekvens | Hz | 50 |
| Ydelse $P_{nom.}$ | W | 650 |
| Max. transportkapacitet | l/h | 3000 |
| Max. indsugningshøjde | m | 9 |
| Max. tryk | MPa (bar) | 0,36 (3,6) |
| Max. transporthøjde | m | 36 |
| Max. kornstørrelse af transporterbare snavspartikler | mm | 1 |
| Vægt | kg | 7,3 |

Forbehold for tekniske ændringer!

Driftstryk og transportkapacitet er afhængigt af indsugningshøjden og det tilsluttede periferiudstyr.

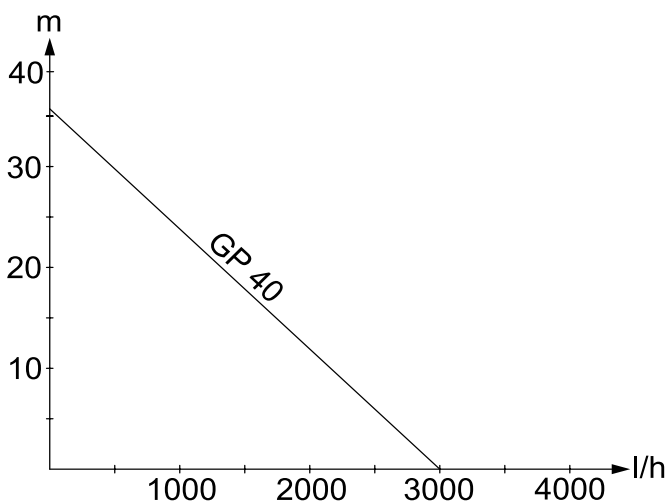

Väga austatud klient,



enne seadme esmakordset kasutamist tuleb lugeda käesolevat kasutusjuhendit ja toimida selle kohaselt. Juhend tuleb hilisemaks kasutamiseks või järgmise omaniku tarvis alles hoida.

Sihipärane kasutamine

See seade töötati välja erakasutuseks ega ole ette nähtud professionaalse kasutamisega kaasnevaks koormuseks. Tootja ei vastuta võimalike kahjude eest, mis on tingitud seadme mittesihipärasest kasutamisest või valest käitamisest. Seade on mõeldud eeskätt kasutamiseks kodus ja aias.

Lubatud on pumbata:

- Tarbevesi
- Kaevuvesi
- Allikavesi
- Vihmavesi
- ujulavesi (eeldusel, et lisaaineid doseeritakse sihipäraselt)

⚠ **NB!**

Seade ei ole ette nähtud inimitarbimiseks mõeldud vee transportimiseks.

Pumbata ei tohi sööbivaid, kergestisüttivaid või plahvatusohtlikke aineid (nt bensiin, petrooleum, nitrolahused), rasvu, õlisid, soolvett ja tualettruumide heitvett. Pumbatava vedeliku temperatuur ei tohi ületada 35°C.

Seade ei sobi märgtöötamiseks püsiva ringluse režiimil.

Keskkonnakaitse



Pakendmaterjalid on taaskasutatavad. Palun ärge visake pakendeid majapidamisprahi hulka, vaid suunake need taaskasutusse.



Vanad seadmed sisaldavad taaskasutatavaid materjal, mis tuleks suunata taaskasutusse.

Palun likvideerige vanad seadmed seetõttu vastavate kogumissüsteemide kaudu

Garantii

Igas riigis kehtivad meie volitatud müügiesindaja antud garantiitingimused. Seadmel esinevad rikked kõrvaldame garantiiajal tasuta, kui põhjuseks on materjali- või valmistusviga. Garantiijuhtumi korral palume pöörduda müüja või lähima volitatud klienditeenistuse poole, esitades ostu tõendava dokumendi.

Ohutusalsed märkused

⚠ **Eluohlik**

Ohutusnõuete mittejärgimise korral elektrivoolust lähtuv oht elule!

- Enne igakordset kasutamist tuleb kontrollida, et võrgupistikuga toitejuhe oleks kahjustusteta. Kahjustatud toitejuhe lasta viivitamatult volitatud hooldustöökojal/elektrikul välja vahetada.
- Kõik elektriühendused tuleb paigaldada alasse, mis on kaitstud üleujutuse eest.
- Ebasobivad pikendusjuhtmed võivad olla ohtlikud. Välistingimustes võib kasutada ainult väljas kasutamiseks lubatud ja vastavalt tähistatud piisava ristlõikepinnaga pikendusjuhtmeid. Kasutatava pikendusjuhtme pistik ja ühendus peavad olema hermeetilised.
- Ärge kasutage võrgukaablit seadme kandmiseks / transportimiseks.
- Seadme eemaldamiseks vooluvõrgust ärge tõmmake mitte ühenduskaablist, vaid pistikust.

- Ärge tõmmake võrgukaablit üle teravate servade ning vältige selle muljumist.
- Paigaldage seade stabiilselt kohta, kus see oleks kaitstud üleujutamise eest.
- Ärge kasutage seadet pikemat aega vihma käes või niiske ilmaga.
- Tüübisildil märgitud pinge peab vastama vooluahela pingele.
- Et vältida ohtlikke olukordi, tohib remonttöid ja varuosade paigaldamist teostada ainult volitatud klienditeenindus.
- Kui puudub vee pealevool või kui rõhupool on suletud, läheb pumbas olev vesi tuliseks, mis võib vee väljumisel tuua kaasa vigastusi!
Laske pumbal maks. 3 min. selles režiimis töötada.
- Pumpa ei tohi kasutada sukelpumbana.
- Kui pumpa kasutatakse ujulates, aiatiikides või purskkaevudes, tuleb säilitada minimaalne vahekaugus 2 m ning kindlustada seade vette libisemis vastu.
- Järgige elektrilisi kaitseesetähtsusi:
Pumpasid tohib käitada ujumisbasseinides, aiatiikides ja purskkaevudes ainult rikkevoolu kaitseüliliga, mille nominaalrikkevool on maks. 30mA. Kui ujumisbasseinis või aiatiigis on inimesi, ei tohi pumpa kasutada.
Ohutuskalutlustel soovitame põhimõtteliselt kasutada seadet rikkevoolu kaitseüliliga (maks. 30mA). Elektrihenduse tohib teostada ainult väljaõppinud elektrik. Seejuures tuleb järgida riigis kehtivaid määrusi!
Vastavalt määrusele ÖVE B/EN 60555 osad 1 kuni 3 peab **Austrias** selliste pumpade toide, mis on mõeldud kasutamiseks ujumisbasseinides ja aiatiikides ning mis on varustatud püsiva toitekaabliga, toimuma Austria elektrotehnika liidu ÖVE poolt kontrollitud eraldustransformaatori

kaudu, kasjuures sekundaarne nimipinge ei tohi ületada 230V.

Kasutuselevõtt

Enne pumba kasutuselevõttu tuleb kindlasti järgida ohutusnõudeid!

Seadme osad

- 1 Toitejuhe, pistikuga
- 2 Ühendus G1“(33,3mm) survevoolik
- 3 Täitetuts
- 4 Ühendus G1“(33,3mm) imivoolik
- 5 Väljalaskeava
- 6 Sisse/välja lüliti
- 7 Sissekeeratav tuts G1“(33,3mm)

Ettevalmistus

Joonis A

→ Viige sisse-/välja-lüliti asendisse „0“.

Joonis B

→ Krüvige kohale ühendustuts.

→ Ühendage imi- ja survevoolik Kärcheri lisaseadmega G1“(33,3mm).

Joonis C

→ Krüvige täitetutsilt kaas ja valage sisse vett, kuni vett hakkab üle voolama.

→ Krüvige kaas täitetutsile tagasi.

Käitamine

- Torgake võrgupistik seinakontakti.
- Joonis
- Näpunäide: sissevõtuaja lühendamiseks tõstke survevoolikut ca. 1 m üles
 - Lülitage seade SISSE/VÄLJA lülitist (asend 1) sisse.
 - oodake, kuni pump vedelikku sisse võtab ja ühtlaselt edasi toimetab

⚠ NB!

Kui puudub vee pealevool või kui rõhupool on suletud, läheb pumbas olev vesi tuliseks, mis võib vee väljumisel tuua kaasa vigastusi!
Laske pumbal maks. 3 min. selles režiimis töötada.

Töö lõpetamine

- lisanditega vee töötlemisel tuleb pump pärast iga kasutamist puhta veega läbi pesta.
- Tõmmake võrgupistik seinakontaktist välja.

Hooldus

Hooldamine

Seade on hooldusvaba.

Hoiulepanek

- Tühjendage pumbas olev vesi väljalaskekrui (Pos. 5) kaudu.
- Hoidke seadet kohas, kus pole jäätumisohtu.

CE-vastavusdeklaratsioon

Käesolevaga kinnitame, et allpool kirjeldatud seade vastab meie poolt turule toodud mudelina oma kontseptsioonilt ja konstruktsioonilt EÜ direktiivide asjakohastele põhilistele ohutus- ja tervisekaitse nõuetele. Meiega kooskõlastamata muudatuste tegemise korral seadme juures kaotab käesolev deklaratsioon kehtivuse.

Toode: Pump

Tüüp: 1.645-xxx

Asjakohased EÜ direktiivid:

98/37/EÜ

2006/95/EÜ

89/336/EMÜ (+91/263/EMÜ, 92/31/EMÜ,

93/68/EMÜ)

2000/14/EÜ

Kohaldatud ühtlustatud standardid:

EN 55014–1: 2000 + A1: 2001 + A2: 2002

EN 55014–2: 1997 + A1: 2001

EN 60335–1

EN 60335–2–41

EN 61000–3–2: 2000 + A2: 2005

EN 61000–3–3: 1995 + A1: 2001

Järgitud vastavushindamise

protseduur:

Lisa V

Helivõimsuse tase dB(A)

Mõõdetud: 82

Garanteeritud 84

:

Allakirjutatud toimivad juhatuse korraldusel ja volitusel.

H. Jenner

S. Reiser

Alfred Kärcher GmbH & Co. KG

Alfred Kärcher-Str. 28 - 40

D - 71364 Winnenden

Tel: +49 7195 14-0

Faks: +49 7195 14-2212

Abi härete korral

⚠ NB!

Et vältida ohtlikke olukordi, tohib remonttöid ja varuosade paigaldamist teostada ainult volitatud klienditeenindus.

Enne kõiki töid seadme juures tuleb seade välja lülitada ja pistik seinakontaktist välja tõmmata.

| Rike | Põhjus | Kõrvaldamine |
|---|---|--|
| Pump töötab, aga ei pumpa | Pumbas on õhku | vt ptk „Ettevalmistus“ joonis B ja ptk „Käitamine“ joonis D |
| | Imiala ummistunud | Tõmmake toitepistik välja ja puhastage imiala |
| Pump ei käivitu või jääb töö käigus ootamatult seisma | Vooluvarustus katkenud | Kontrollige kaitsmeid ja elektriühendusi |
| | Termostaat lülitas pumba ülekuumenemise tõttu välja | Tõmmake toitepistik välja, laske pumbal jahtuda, puhastage imiala, vältige kuivalt töötamist |
| Võimsus kahaneb või on liiga väike | Imiala ummistunud | Tõmmake toitepistik välja ja puhastage imiala |
| | Pumba pumpamisvõimsus sõltub vedeliku kõrgusest ja ühendatud lisaseadmetest | Pidage kinni maks. pumpamiskõrgusest, vt tehnilisi andmeid |

Küsimuste ja rikete korral aitab teid Kärcher'i filiaal. Aadressi vt tagaküljelt.

Tehnilised andmed

| | | GP 40 |
|---|--------------|---------------|
| Pinge | V | 230 - 240 |
| Sagedus | Hz | 50 |
| Võimsus P_{nimi} | W | 650 |
| Maks. pumpamiskogus | l/h | 3000 |
| Maks. imikõrgus | m | 9 |
| Maks. rõhk | MPa (bar) | 0,36 (3,6) |
| Maks. pumpamiskõrgus | m | 36 |
| Pumbatavate mustusosakeste maks. suurus | mm | 1 |
| Kaal | kg | 7,3 |

Tehniliste muudatuste õigused reserveeritud!

Töörõhk ja pumpamisvõimsus sõltuvad imikõrgusest ja ühendatud lisaseadmetest!

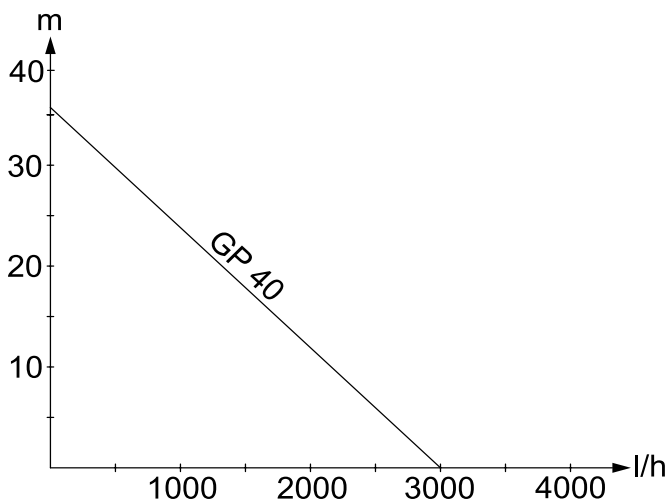

Godājamais klient,



Pirms uzsākt aparāta lietošanu, izlasiet šo

lietošanas instrukciju un rīkojieties atbilstoši tajā teiktajam. Saglabājiet darbības instrukciju vēlākai izmantošanai vai nodošanai nākošajam īpašniekam.

Noteikumiem atbilstoša lietošana

Šis aparāts tika izstrādāts privātai lietošanai un nav paredzēts profesionālās lietošanas prasībām.

Ražotājs neatbild par iespējamiem bojājumiem, kas radušies netabilstošas izmantošanas vai nepareizas lietošanas rezultātā.

Aparāts galvenokārt paredzēts lietošanai mājāsaimniecībā un dārzā.

Pieļaujamie šķidrumi:

- Saimniecības ūdens
- Akas ūdens
- Avota ūdens
- Lietus ūdens
- Baseina ūdens (noteikts pievienoto ķīmisko vielu devu daudzums)

⚠ **Uzmanību**

Aparāts nav paredzēts cilvēkiem patērējamā ūdens sūkņēšanai.

Nedrīkst strādāt ar kodīgām, viegli uzliesmojošām vai eksplozīvām vielām (Piem. benzīns, petroleja, nitrošķīdinātājiem), taukiem, eļļām, sālsūdeni un tualetes iekārtu notekūdeņiem. Apstrādājamo šķidrumu temperatūra nedrīkst pārsniegt 35°C. Aparāts nav piemērots ilgstošai recirkulācijai.

Vides aizsardzība



Iepakojuma materiālus ir iespējams atkārtoti pārstrādāt. Lūdzu, neizmetiet iepakojumu kopā ar mājāsaimniecības atkritumiem, bet gan nogādājiet to vietā, kur tiek veikta atkritumu otrreizējā pārstrāde.



Nolietotās ierīces satur noderīgus materiālus, kurus iespējams pārstrādāt un izmantot atkārtoti.

Tādēļ lūdzam utilizēt vecās ierīces ar atbilstošu savākšanas sistēmu starpniecību.

Garantijas nosacījumi

Katrā valstī ir spēkā mūsu uzņēmuma atbildīgās sabiedrības izdotie garantijas nosacījumi. Garantijas termiņa ietvaros iespējamos Jūsu iekārtas darbības traucējumus mēs novērsīsim bez maksas, ja to cēlonis ir materiāla vai ražošanas defekts. Garantijas remonta nepieciešamības gadījumā ar pirkumu apliecināšanu dokumentu griežieties pie tirgotāja vai tuvākajā pilnvarotajā klientu apkalpošanas dienestā.

Drošības norādījumi

⚠ **Briesmas dzīvībai!**

Neievērojot drošības norādījumus, pastāv briesmas dzīvībai elektriskās strāvas trieciena rezultātā!

- Pirms katras lietošanas reizes pārbaudiet, vai nav bojāts pieslēgšanas kabelis ar tīkla spraudni. Bojātu pieslēgšanas kabeli nekavējoties lieciet nomainīt pilnvarotā klientu apkalpošanas dienestā vai profesionālā elektromehāniskā darbnīcā.
- Visi elektriskie kontaktdakšņu savienojumi ir jānogādā no pārplūšanas drošā vietā.
- Neatbilstošs pagarinātāja kabelis var būt dzīvībai bīstams. Tāpēc āra apstākļos izmantojiet tikai atļautus un atbilstoši marķētus pagarinātāja

kabeļus ar pietiekošu vadu šķērsgriezumu.

Izmantotā pagarinātāja kabeļa spraudnim un savienojumam jābūt ūdensdrošiem.

- Elektrības pieslēguma kabeli neizmantojiet ierīces pārvietošanai vai nostiprināšanai.
- Atvienojot ierīci no strāvas, nevelciet aiz kabeļa, bet gan aiz kontaktdakšas.
- Tīkla kabeli nevilkt gar asām malām un neiespiest.
- Uzstādiet aparātu stabili un no pārplūšanas drošā vietā.
- Ierīci nedrīkst ilgstoši darbināt lietū vai mitros laika apstākļos.
- Ražotājfirmas datu plāksnītē norādītajam barošanas spriegumam jāatbilst strāvas avota spriegumam.
- Lai izvairītos no apdraudējumiem, labošanas darbus un maiņas detaļu iebūvi drīkst veikt tikai autorizēts klientu apkalpošanas dienests.
- Nepietiekamas ūdens padeves vai aizvērtas spiediena vārsta lāpstiņas gadījumā ūdens sūknī uzkarst un, no tā izplūstot, var nodarīt miesas bojājumus! Darbiniet sūkni šajā darba stāvoklī maks. 3 minūtes.
- Sūkni nedrīkst izmantot kā iegremdējamo sūkni.
- Izmantojot sūkni pie baseiniem, dārza dīķiem vai strūklakām, jāievēro vismaz 2 m attālums un aparāts jānodrošina pret ieslīdēšanu ūdenī.
- Ievērojiet elektriskās aizsardzības iekārtas:
Sūknus pie baseiniem, dārzu dīķiem un strūklakām var lietot, tikai izmantojot aizsargslēdzi pret noplūdes strāvu ar nominālo noplūdes strāvu maksimāli 30mA. Ja peldbaseinā vai dārza dīķī atrodas cilvēki, sūkni nedrīkst darbināt. Drošības iemeslu dēļ mēs pamatā ieteicam lietot ierīci izmantojot aizsargslēdzi pret strāvu bojājuma vietā (maksimāli 30mA).

Elektrības pieslēgšanu drīkst veikt tikai specializēti elektriķi. Šeit noteikti ir jāievēro nacionālie noteikumi!

Austrijā sūkņiem lietošanai peldbaseinos un dārzu dīķos, kuri ir aprīkoti ar fiksētu pieslēguma vadu, saskaņā ar Austrijas Elektrotehniku Savienības (ÖVE) B/EN 60555 standarta 1. līdz 3. daļu elektroenerģija jānodrošina ar Austrijas Elektrotehniku Savienības pārbaudītu sadalītāja transformatoru, pie kam sekundārā nominālā strāva nedrīkst pārsniegt 230V.

Ekspluatācijas sākums

Pirms sūkņa ekspluatācijas uzsākšanas noteikti ir jāņem vērā drošības norādījumi!

Aparāta apraksts

- 1 Tīkla pieslēgšanas kabelis ar spraudni
- 2 Pieslēgums G1"(33,3mm) spiedvadam
- 3 Uzpildīšanas uzgalis
- 4 Pieslēgums G1"(33,3mm) sūkšanas vadam
- 5 Izplūdes atvere
- 6 Ieslēgšanas/izslēgšanas slēdzis
- 7 Ieskrūvējams uzgalis G"(33,3mm)

Sagatavošana

Attēls A

→ Iestatiet ieslēgšanas/izslēgšanas slēdzi pozīcijā "0".

Attēls B

→ Ieskrūvējiet savienojuma uznavu.

→ Pieslēdziet sūkšanas vadu un spiedvadu ar Kärcher speciālajiem piederumiem G1"(33,3mm).

Attēls C

→ Noskrūvējiet uzpildīšanas uzgaļa vāciņu un piepildiet pilnu ar ūdeni.

→ Vāciņu cieši ar roku uzskrūvējiet uzpildīšanas uzgalim.

Ierīces ekspluatācija

→ Iespraudiet kontaktdakšu kontakligzdā.

Attēls 

→ Padoms: lai samazinātu sūkšanas laiku, paceliet spiediena šļūteni apm. 1m augstāk.

→ Ieslēgt ierīci ar slēdža IESLĒGT/IZSLĒGT palīdzību (pozīcija 1).

→ gaidiet, līdz sūknis sāk sūknēt un sūknēšana ir vienmērīga.

Uzmanību

Nepietiekamas ūdens padeves vai aizvērtas spiediena vārsta lāpstiņas gadījumā ūdens sūknī uzkarst un, no tā izplūstot, var nodarīt miesas bojājumus! Darbiniet sūkni šajā darba stāvoklī maks. 3 minūtes.

Darba beigšana

→ sūknējot ūdeni ar piedevām, sūknis pēc katras lietošanas jāizskalo ar tīru ūdeni.

→ Atvienojiet kontaktdakšu no kontaktlīdzas.

Kopšana, tehniskā apkope

Apkope

Aparātam nav nepieciešama apkope.

Glabāšana

→ Caur noplūdes skrūvi (5) izlejiet no sūkņa ūdeni.

→ Uzglabājiet ierīci vietā, kur tā nebūs pakļauta sala iedarbībai.

CE deklarācija

Ar šo mēs paziņojam, ka turpmāk minētā iekārta, pamatojoties uz tās konstrukciju un izgatavošanas veidu, kā arī mūsu apgrozībā laistajā izpildījumā atbilst ES direktīvu attiecīgajām galvenajām drošības un veselības aizsardzības prasībām. Iekārtā izdarot ar mums nesaskaņotas izmaiņas, šis paziņojums zaudē savu spēku.

Produkts: Sūknis

Tips: 1.645-xxx

Attiecīgās ES direktīvas:

98/37/EK

2006/95/EK

89/336/EEK (+91/263/EEK, 92/31/EEK,

93/68/EEK)

2000/14/EK

Piemērotās harmonizētās normas:

EN 55014-1: 2000 + A1: 2001 + A2: 2002

EN 55014-2: 1997 + A1: 2001

EN 60335-1

EN 60335-2-41

EN 61000-3-2: 2000 + A2: 2005

EN 61000-3-3: 1995 + A1: 2001

Atbilstības novērtēšanas procedūra:

V pielikums

Skanas intensitātes līmenis dB(A)

Izmērītais: 82

Garantētais: 84

Apakšā parakstījušās personas rīkojas uzņēmuma vadības uzdevumā un pēc tās pilnvarojuma.

H. Jenner

S. Reiser

Alfred Kärcher GmbH & Co. KG

Alfred Kärcher-Str. 28 - 40

D - 71364 Winnenden

Tālr.: +49 7195 14-0

Fakss: +49 7195 14-2212

Kļūmju novēršana

△ Uzmanību

Lai izvairītos no apdraudējumiem, remontdarbus un rezerves daļu iebūvi drīkst veikt tikai autorizēts klientu apkalpošanas dienests.

Pirms visiem darbiem ar ierīci, izslēdziet ierīci un atvienojiet tīkla kontaktdakšu.

| Traucējums | Iemesls | Traucējuma novēršana |
|---|--|---|
| Sūkņis ir ieslēgts bet nestrādā | Sūkņī ir gaiss | skat. B attēlu nodaļā "Sagatavošana" un D attēlu nodaļā "Ekspluatācija". |
| | Sūkšanas teritorija ir aizsprostota | Izvelciet tīkla kontaktdakšu un iztīriet sūkšanas teritoriju |
| Sūkņis nedarbojas vai ekspluatācijas laikā pēkšņi pārstāj darboties | Ir pārtrūkusi strāvas padeve | Pārbaudīt drošinājumus un elektriskos savienojumus |
| | Termoaizsardzības slēdzis dēļ pārkaršanas ir izslēdzis sūkni | Izvelciet tīkla kontaktdakšu, ļaujiet sūknim atdzist, iztīriet sūkšanas teritoriju, novērsiet tukšgaitu |
| Samazinās vai ir parāk maza sūknēšanas jauda | Sūkšanas teritorija ir aizsprostota | Izvelciet tīkla kontaktdakšu un iztīriet sūkšanas teritoriju |
| | Sūkņa sūknēšanas jauda atkarīga no sūknēšanas augstuma un pieslēgtās perifērijas | Ievērot maksimālo darbības augstumu, skatīt tehniskos datus |

Jautājumu un aparāta darbības traucējumu gadījumā Jums labprāt sniegs padomu firmas Kärcher filiāles darbinieki. Adresi skatīt aizmugurē.

Tehniskie dati

| | | GP 40 |
|---|--------------|---------------|
| Spriegums | V | 230 - 240 |
| Frekvence | Hz | 50 |
| Jauda P_{nom} | W | 650 |
| Maksimālais darba apjoms | l/h | 3000 |
| Maks. sūkšanas augstums | m | 9 |
| Maksimālais spiediens | MPa (bar) | 0,36 (3,6) |
| Maksimālais darba augstums | m | 36 |
| Maksimālais apstrādājamo netīrumu daļiņu izmērs | mm | 1 |
| Svars | kg | 7,3 |

Rezervētas tiesības veikt tehniskas izmaiņas!

Darba spiediens un sūkšanas jauda atkarīgi no sūkšanas augstuma un pieslēgtās perifērijas!

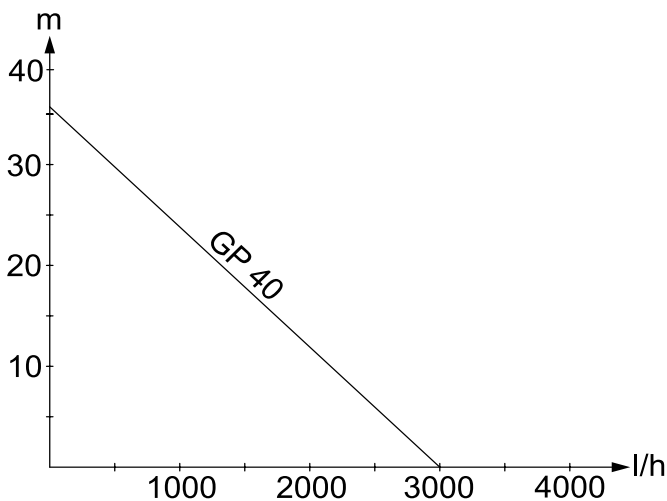

Gerbiamas kliente,



Prieš pradėdamas naudoti įsigytą prietaisą, perskaitykite šią naudojimo instrukciją ir vadovaukitės ja. Naudojimo instrukciją išsaugokite, kad galėtumėte naudotis ja vėliau arba perduoti kitam savininkui.

Naudojimas pagal paskirtį

Šis prietaisas skirtas naudoti namų ūkyje ir nėra pritaikytas pramoniniam naudojimui. Gamintojas neprisiima atsakomybės už galimą žalą, atsiradusią naudojant prietaisą ne pagal paskirtį ar netinkamai jį valdant. Šis prietaisas daugiausiai skirtas naudoti namuose ir soduose.

Pumpuoti tinkamos medžiagos:

- Buitinis vanduo
- Šulinio vanduo
- Šaltinio vanduo
- Lietaus vanduo
- Plaukimo baseinų vanduo (reikalingi priedai)

⚠ Dėmesio

Šis prietaisas nepritaikytas žmonių vartojamam vandeniui gabenti.

Draudžiama pumpuoti ėdžias, greitai užsidegančias ir sprogias medžiagas (pvz., benzina, žibala, azoto skiediklį), riebalus, alyvą, sūrų vandenį ir tualetų nuotekas. Pumpuojamo skysčio temperatūra turi būti ne aukštesnė nei 35 °C.

Prietaisas netinkamas naudoti ilgą laiką be pertraukų.

Aplinkos apsauga



Pakuotės medžiagos gali būti perdirbamos. Neišmeskite pakuočių kartu su buitinėmis atliekomis, bet atiduokite jas perdirbimui.



Naudotų prietaisų sudėtyje yra vertingų, antriniam žaliavų perdirbimui tinkamų medžiagų, todėl jie turėtų būti atiduoti perdirbimo įmonėms. Todėl naudotus prietaisus šalinkite pagal atitinkamą antrinių žaliavų surinkimo sistemą.

Garantija

Kiekvienoje šalyje galioja mūsų įgaliotų pardavėjų nustatytos garantijos sąlygos. Galimus prietaiso gedimus garantijos galiojimo laikotarpiu pašalinsime nemokamai, jei tokių gedimų priežastis buvo netinkamos medžiagos ar gamybos defektai. Dėl garantinių gedimų šalinimo kreipkitės į savo pardavėją arba artimiausią klientų aptarnavimo tarnybą pateikdami pirkinį patvirtinantį kasos kvitą.

Nurodymai dėl saugos

⚠ Pavojus gyvybei

Nesilaikant saugos reikalavimų, elektros srovė gali kelti pavojų gyvybei!

- Kiekvieną kartą prieš pradėdami naudoti prietaisą patikrinkite, ar nepažeisti elektros laidas ir tinklo kištukas. Pažeistą elektros laidą nedelsdami pakeiskite oficialioje klientų aptarnavimo tarnyboje ar elektros prietaisų remonto įmonėje.
- Užtikrinkite, kad visos kištukinės elektros jungtys nebūtų apsemtos.
- Netinkami ilgintuvo laidai gali kelti pavojų. Dirbdami lauke naudokite tik tinkamus ir sertifikuotus vidutinio galingumo ilgintuvų laidas. Naudojamo ilgintuvo laido kištukas ir jungtis turi būti nelaidūs vandeniui.
- Elektros laido nenaudokite prietaisui nešti ar tvirtinti.

■ Atjungdami prietaisą nuo elektros tinklo traukite už kištuko, o ne už elektros laido.

■ Netempkite maitinimo kabelio per aštriabriaunius daiktus ir nesuspauskite jo.

■ Prietaisą pastatykite ant tvirto pagrindo ir nuo užliejimo apsaugotoje vietoje.

■ Joku būdu nenaudokite prietaiso ilgai laiką lyjant lietui ar drėgnoje aplinkoje.

■ Įtampa, nurodyta prietaiso modelio lentelėje, turi sutapti su elektros srovės šaltinio įtampa.

■ Siekiant išvengti gedimų, prietaisą remontuoti ir jo atsargines detales keisti gali tik įgaliota klientų aptarnavimo tarnyba.

■ Jei netiekiamas vanduo arba yra uždaryta slėgio tiekimo pusė, vanduo siurblyje gali įkaisti ir išsiveržęs sužaloti! Šiuo režimu siurbį naudokite ne ilgiau nei 3 minutes.

■ Draudžiama naudoti šį prietaisą kaip nardinamąjį siurbį.

■ Naudodami siurbį plaukimo ar sodo baseinuose bei fontanuose, laikykitės minimalaus 2 m atstumo ir užtikrinkite, kad siurblys neįkristų į vandenį.

■ Nurodymai dėl apsauginės elektros įrangos:

SiurbLIAI, naudojami plaukimo ar sodo baseinuose ir fontanuose, gali būti jungiami tik apsauginiu jungikliu, kurio nominalioji nebalanso srovė neviršija 30 mA. Nenaudokite siurblio, jei plaukimo ar sodo baseine yra žmonių. Saugumo sumetimais patariame jungti prietaisą apsauginiu (neviršija 30mA) jungikliu.

Jungti prietaisą į elektros tinklą gali tik kvalifikuoti elektrikai. Būtinai laikykitės galiojančių nacionalinių reikalavimų!

Austrijoje, vadovaujantis ÖVE B/EN 60555 1-3 dalimis, plaukimo baseinuose ir tvenkiniuose naudojami siurbLIAI, turintys nuolatinę elektros jungtį, turi būti maitinami ÖVE patikrintu

skiriamuoju transformatoriumi, o antrinė vardinė įtampa negali viršyti 230 V.

Naudojimo pradžia

Prieš pradėdami naudoti siurbį, būtinai laikykitės saugos reikalavimų!

Prietaiso aprašymas

- 1 Elektros laidas su kištuku
- 2 Pneumatinio vamzdžio mova G1“ (33,3mm)
- 3 Pildymo vamzdis
- 4 Siurbimo vamzdžio mova G1“ (33,3mm)
- 5 Išleidimo anga
- 6 Įjungiklis/išjungiklis
- 7 Prisukamas vamzdis G1“(33,3mm)

Paruošimas

Paveikslas A

→ Pagrindinį jungiklį nustatykite į padėtį „0“.

Paveikslas B

→ Įsukite prijungimo vamzdį.

→ Prie siurbimo ir pneumatinio vamzdžio prisukite specialųjį Kärcher priedą G1“(33,3mm).

Paveikslas C

→ Atsukite pildymo vamzdžio dangtelį ir iki viršaus pripilkite vandens.

→ Tvirtai užsukite dangtelį ant pildymo vamzdžio.

Darbas

- Įkiškite prietaiso kištuką į rozetę.
Paveikslas 
- Patarimas: norėdami sutrumpinti įsiurbimo laiką, sutrumpinkite pneumatinę žarną maždaug iki 1 m;
- Įjunkite prietaisą įjungimo/išjungimo jungikliu (1 padėtis).
- palaukite, kol siurblys ims tolygiai pumpuoti skystį;

Dėmesio

Jei netiekiamas vanduo arba yra uždaryta slėgio tiekimo pusė, vanduo siurblyje gali įkaišti ir išsiveržęs sužaloti!
Šiuo režimu siurbį naudokite ne ilgiau nei 3 minutes.

Darbo pabaiga

- pumpuodami vandenį su priemaišomis, po kiekvieno naudojimo išplaukite siurbį švari vandeniu.
- Ištraukite prietaiso kištuką iš kištukinio lizdo.

Techninė priežiūra

Remontas

Prietaiso vidaus prižiūrėti nereikia.

Laikymas

- Išleidimo varžtu (Nr. 5) išleiskite vandenį iš siurblio.
- Laikykite prietaisą nuo šalčio apsaugotoje vietoje.

CE deklaracija

Šiuo pareiškime, kad toliau aprašyto aparato brėžiniai ir konstrukcija bei mūsų į rinką išleistas modelis atitinka pagrindinius EB direktyvų saugumo ir sveikatos apsaugos reikalavimus. Jei mašinos modelis keičiamas su mumis nepasitarus, ši deklaracija nebegalioja.

Gaminys: Siurblys

Tipas: 1.645-xxx

Specialios EB direktyvos:

98/37/EB

2006/95/EB

89/336/EEB (+91/263/EEB, 92/31/EEB,

93/68/EEB)

2000/14/EB

Taikomi darnieji standartai:

EN 55014–1: 2000 + A1: 2001 + A2: 2002

EN 55014–2: 1997 + A1: 2001

EN 60335–1

EN 60335–2–41

EN 61000–3–2: 2000 + A2: 2005

EN 61000–3–3: 1995 + A1: 2001

Taikyta atitikties vertinimo procedūra:

V priedas

Garso galios lygis dB(A)

Išmatuotas: 82

Garantuotas: 84

Pasirašantys asmenys yra įgalioti parduotuvės vadovybės.

H. Jenner

S. Reiser

Alfred Kärcher GmbH & Co. KG

Alfred Kärcher-Str. 28 - 40

D - 71364 Winnenden

Tel.: +49 7195 14-0

Faksas: +49 7195 14-2212

Pagalba gedimų atveju

Dėmesio

Siekiant išvengti gedimų, prietaisą remontuoti ir jo atsargines detales keisti gali tik įgaliota klientų aptarnavimo tarnyba.

Prieš visus prietaiso priežiūros darbus išjunkite prietaisą ir ištraukite elektros laido kištuką iš tinklo lizdo.

| Gedimas | Priežastis | Šalinimas |
|---|---|--|
| Siurblys nepumpuoja skysčio | Į siurblių patekęs oras | žr. skyriaus „Pasiruošimas“ B pav. ir skyriaus „Naudojimas“ D pav. |
| | Užsikūšusi siurbimo vieta | Ištraukite tinklo kištuką ir išvalykite siurbimo vietą |
| Siurblys neveikia arba išsijungia | Nutrūkęs maitinimas | Patikrinkite saugiklį ir elektros jungtis |
| | Dėl perkaitimo apsauginis terminis jungiklis išjungė siurblių | Ištraukite tinklo kištuką, palaukite, kol siurblys atvės, išvalykite siurbimo vietą, saugokite, kad siurblys neveiktų be skysčio |
| Siurbimo galia mažėja arba yra per maža | Užsikūšusi siurbimo vieta | Ištraukite tinklo kištuką ir išvalykite siurbimo vietą |
| | Siurblio siurbiamoji galia priklauso nuo pakėlimo aukščio ir prijungtos šalutinės įrangos | Laikykitės nurodymų dėl didžiausio pakėlimo aukščio, žr. techninius duomenis |

Iškilus klausimams arba prietaisui sugedus, Jums padės mūsų Kärcher filialo darbuotojai. Adresą rasite kitoje pusėje.

Techniniai duomenys

| | | GP 40 |
|--|--------------|---------------|
| Įtampa | V | 230 - 240 |
| Dažnis | Hz | 50 |
| Galingumas, P_{nom} (nominalus) | W | 650 |
| Didžiausias debitas | l/h | 3000 |
| Didžiausias siurbimo aukštis | m | 9 |
| Didžiausias slėgis | MPa (bar) | 0,36 (3,6) |
| Didžiausias pakėlimo aukštis | m | 36 |
| Didžiausia nešvarumų apimtis | mm | 1 |
| Masė | kg | 7,3 |

Gamintojas pasilieka teisę keisti techninius duomenis!

Darbo slėgis ir debitas priklauso nuo siurbimo aukščio ir prijungtų priedų!

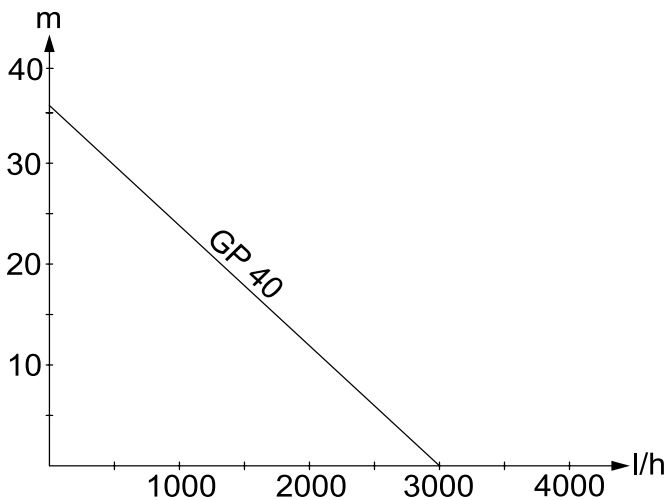

Уважаемый покупатель!



Перед первым применением вашего прибора прочитайте эту инструкцию по эксплуатации и действуйте соответственно. Сохраните эту инструкцию по эксплуатации для дальнейшего пользования или для следующего владельца.

Использование по назначению

Данный прибор разработан для личного использования и не рассчитан на требования для профессионального применения.

Изготовитель не несет ответственности за возможные убытки, которые возникли по причине использования не по назначению или вследствие неправильного обслуживания. Устройство предназначено преимущественно для использования в доме и в саду.

Допустимые для перекачки жидкости:

- Техническая вода
- Колодезная вода
- Родниковая вода
- Дождевая вода
- Вода в ванной (при условии соответствующей дозировки добавок)

Внимание

Устройство не предназначено для транспортировки воды для потребления людьми.

Не разрешается перекачка разъедающих, легковоспламеняющихся или взрывоопасных веществ (например, бензин, керосин, нитрораствор), жиров, масел, нефти, соленой воды и стоков из туалетов.

Температура перекачиваемой жидкости не должна превышать 35°C.

Устройство не подходит для длительного режима циркуляции.

Охрана окружающей среды



Упаковочные материалы пригодны для вторичной обработки. Поэтому не выбрасывайте упаковку вместе с домашними отходами, а сдайте ее в один из пунктов приема вторичного сырья.



Старые приборы содержат ценные перерабатываемые материалы, подлежащие передаче в пункты приемки вторичного сырья. Поэтому утилизируйте старые приборы через соответствующие системы приемки отходов.

Гарантия

В каждой стране действуют соответственно гарантийные условия, изданные уполномоченной организацией сбыта нашей продукции в данной стране. Возможные неисправности прибора в течение гарантийного срока мы устраняем бесплатно, если причина заключается в дефектах материалов или ошибках при изготовлении. В случае возникновения претензий в течение гарантийного срока просьба обращаться, имея при себе чек о покупке, в торговую организацию, продавшую вам прибор или в ближайшую уполномоченную службу сервисного обслуживания.

Указания по технике безопасности

Опасность для жизни

При несоблюдении указаний по технике безопасности существует опасность для жизни от электрического тока!

- Перед началом работы с прибором проверять сетевой шнур и штепсельную вилку на наличие повреждений. Поврежденный сетевой шнур должен быть незамедлительно заменен уполномоченной службой сервисного

обслуживания/специалистом-электриком.

- Все электрические штепсельные соединения должны находиться в защищенном от затопления месте.
- Неподходящие удлинители могут представлять опасность. Вне помещений следует использовать только допущенные для использования и соответственно маркированные удлинители с достаточным поперечным сечением провода.
Штекер и соединительный элемент применяемого удлинителя должны быть герметичными.
- Не используйте сетевой кабель питания для транспортировки или фиксации прибора.
- При отсоединении прибора от сети питания необходимо тянуть за штепсельную вилку, а не за кабель.
- Следите за тем, чтобы сетевой кабель не заземлялся и не терся об острые края.
- Устанавливать устройство в стойком и защищенном от перелива положении.
- Не эксплуатировать прибор продолжительное время во время дождя или при влажной погоде.
- Напряжение, указанное в заводской табличке, должно соответствовать напряжению источника тока.
- Во избежание опасности, ремонт и установку запасных деталей должны выполнять только авторизированные сервисные центры.
- При отсутствии подачи воды или при закрытом клапане вода может нагреваться в насосе и причинить ожег!
Эксплуатировать насос в этом рабочем состоянии на протяжении макс. 3 минут.
- Нельзя использовать насос как погружной насос.
- При использовании насоса вблизи плавательных бассейнов, садовых прудов или фонтанов соблюдать минимальное расстояние 2 м и защитить прибор от соскальзывания в воду.
- Следить за электрическими защитными устройствами:
Использовать погружные насосы вблизи бассейнов, садовых прудов и фонтанов только с автоматом защиты от тока утечки с номинальным током утечки 30 мА. Если в бассейне или садовом пруду находятся люди, запрещается использовать насос.
Из соображений безопасности, мы рекомендуем использовать устройство с автоматом защиты от тока утечки (утечки 30 мА).
Электрические соединения должны выполняться только электриком. Следует обязательно соблюдать национальные требования!
В Австрии насосы для использования в бассейнах и садовых прудах, оборудованные фиксированным соединительным трубопроводом, согласно ЦВЕ В/ЕН 60555 часть 1 - 3, должны получать электропитание от одобренного ЦВЕ разделительного трансформатора, причем номинальное напряжение не должно превышать 230В.

Ввод в эксплуатацию

Перед использованием насоса нужно обязательно придерживаться указаний по безопасности!

Описание прибора

- 1 Сетевой шнур со штепсельным разъемом
- 2 Подключение G1“(33,3 мм) напорный трубопровод
- 3 Заливной патрубков
- 4 Подключение G1“(33,3 мм) всасывающий трубопровод
- 5 Выпускное отверстие
- 6 Выключатель Вкл/Выкл
- 7 Резьбовой патрубков G1“(33,3 мм)

Подготовка

Рисунок А

- Установить переключатель в положение „0“ .

Рисунок Б

- Закрутить соединительный патрубков.
- Подключить всасывающий и напорный трубопровод со специальными принадлежностями фирмы "Керхер" G1“(33,3 мм).

Рисунок В

- Открутить крышку на заливном патрубке и заполнить водой до перелива.
- Закрутить ручную крышку на заливном патрубке.

Эксплуатация прибора

- Вставить сетевую штепсельную вилку в розетку.

Рисунок Д

- Совет: Для сокращения времени всасывания поднять напорный шланг припл. на 1 м.
- Включить прибор главным выключателем ВКЛ/ВЫКЛ (Позиция 1 1).
- Подождать, пока насос не будет всасывать и равномерно качать.

⚠ **Внимание**

При отсутствии подачи воды или при закрытом клапане вода может нагреваться в насосе и причинить ожог! Эксплуатировать насос в этом рабочем состоянии на протяжении макс. 3 минут.

Окончание работы

- При подачи воды с добавками после каждого использования полоскать насос чистой водой.
- Вытащите штепсельную вилку из розетки.

Уход, техническое обслуживание

Профилактическое обслуживание

Прибор не нуждается в профилактическом обслуживании.

Хранение

- Выпустить воду из насоса через выпускное отверстие (поз. 5).
- Прибор следует хранить в защищенном от мороза помещении.

Заявление о соответствии требованиям СЕ

Настоящим мы заявляем, что нижеуказанный прибор по своей концепции и конструкции, а также в осуществленном и допущенном нами к продаже исполнении отвечает соответствующим основным требованиям по безопасности и здоровью согласно директивам ЕС. При внесении изменений, не согласованных с нами, данное заявление теряет свою силу.

Продукт **Насос**
Тип: 1.645-xxx

Основные директивы ЕС

98/37/EC

2006/95/EC

89/336/ЕЭС (+91/263/ЕЭС, 92/31/ЕЭС,

93/68/ЕЭС)

2000/14/EC

**Примененные гармонизированные
нормы**

EN 55014-1: 2000 + A1: 2001 + A2: 2002

EN 55014-2: 1997 + A1: 2001

EN 60335-1

EN 60335-2-41

EN 61000-3-2: 2000 + A2: 2005

EN 61000-3-3: 1995 + A1: 2001

**Примененный порядок оценки
соответствия**

Приложение V

Уровень мощности звука dB(A)

Измерено: 82

Гарантирова 84

но:

Нижеподписавшиеся лица действуют по поручению и по доверенности руководства предприятия.

H. Jenner

S. Reiser

Alfred Kaercher GmbH & Co. KG

Alfred Kaercher-Str. 28 - 40

D - 71364 Winnenden

Тел.: +49 7195 14-0

Факс: +49 7195 14-2212

Помощь в случае неполадок

Внимание

Во избежание опасности, ремонт и установку запасных деталей должны выполнять только авторизированные сервисные центры.

Перед проведением любых работ с прибором, выключить прибор и вытянуть штепсельную вилку.

| Неполадка | Причина | Способ устранения |
|---|--|--|
| Насос работает, но не перекачивает. | Воздух в насосе | см. главу „Подготовка“ рис. В и главу „Эксплуатация“ рис. D |
| | Зона всасывания засорилась | Вытянуть сетевую вилку и прочистить зону всасывания. |
| Насос не запускается или внезапно остановился в ходе работы | Прерывание подачи питания | Проверить предохранители и электрические соединения |
| | Защитное термореле отключило насос из-за перегрева. | Вытянуть сетевую вилку, дать насосу остыть, прочистить зону всасывания, избегать эксплуатации всухую |
| Мощность падает или слишком малая | Зона всасывания засорилась | Вытянуть сетевую вилку и прочистить зону всасывания. |
| | Мощность насоса зависит от высоты подачи и подключенной периферии. | Необходимо следить за максимальной высотой перекачки, см. раздел "Технические данные" |

Филиал фирмы Kdgscher с удовольствием ответит на ваши вопросы и окажет содействие при устранении неисправностей в приборе. Адрес указан на обороте

Технические данные

| | | GP 40 |
|---|--------------|---------------|
| Напряжение | V | 230 - 240 |
| Частота | Hz | 50 |
| Мощность $P_{\text{ном}}$ | W | 650 |
| Макс. объем перекачки | l/h | 3000 |
| Макс. высота всасывания | m | 9 |
| Макс. давление | MPa (bar) | 0,36 (3,6) |
| Макс. высота перекачки | m | 36 |
| Макс. размер частиц, допустимых для перекачки | mm | 1 |
| Вес | kg | 7,3 |

Изготовитель оставляет за собой право внесения технических изменений!

Рабочее давление и расход зависят от высоты всасывания и подключенной периферии!

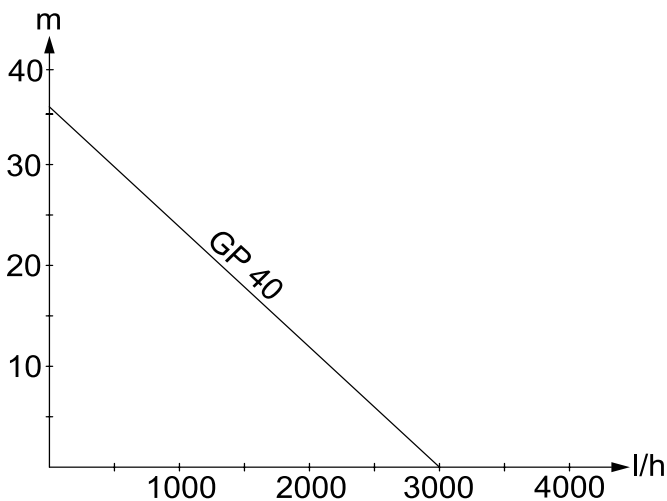

Szanowny Kliencie!



Przed rozpoczęciem użytkowania sprzętu należy przeczytać poniższą instrukcję obsługi i przestrzegać jej. Instrukcję obsługi należy zachować na później lub dla następnego użytkownika.

Użytkowanie zgodne z przeznaczeniem

To urządzenie zostało opracowane do użytku prywatnego i nie jest przeznaczone do zastosowania przemysłowego. Producent nie odpowiada za ewentualne szkody mające miejsce z racji użytkowania urządzenia niezgodnego z przeznaczeniem albo niewłaściwej obsługi. Urządzenie jest przeznaczone przede wszystkim do stosowania w domu i ogrodzie.

Dopuszczalne ciecze do przetaczania:

- Woda użytkowa
- Woda studzienna
- Woda źródłana
- Woda deszczowa
- Woda z basenów pływackich (przy założeniu właściwego dozowania dodatków)

Uwaga

Urządzenia nie należy wykorzystywać do transportu wody przeznaczonej do spożycia przez ludzi.

Nie mogą być przetaczane natomiast materiały żrące, łatwopalne albo wybuchowe (np. benzyna, nafta, rozcieńczalnik nitro), smary, oleje, woda solona ani ścieki z toalet.

Temperatura przetaczanej cieczy nie może przekraczać 35°C.

Urządzenie nie jest przeznaczone do ciągłej eksploatacji w instalacji obiegowej.

Ochrona środowiska



Materiały użyte do opakowania nadają się do recyklingu.

Opakowania nie należy wrzucać do zwykłych pojemników na śmieci, lecz do pojemników na surowce wtórne.



Zużyte urządzenia zawierają cenne surowce wtórne, które powinny być oddawane do utylizacji. Z tego powodu należy usuwać zużyte urządzenia za pośrednictwem odpowiednich systemów utylizacji.

Gwarancja

W każdym kraju obowiązują warunki gwarancji określone przez dystrybutora urządzeń Kärcher. Ewentualne usterki urządzenia usuwane są w okresie gwarancji bezpłatnie, o ile spowodowane są błędem materiałowym lub produkcyjnym. W sprawach napraw gwarancyjnych prosimy kierować się z dowodem zakupu do dystrybutora lub do autoryzowanego punktu serwisowego.

Zasady bezpieczeństwa

Zagrożenie życia

Nieprzestrzeżenie wskazówek dotyczących bezpieczeństwa stwarza niebezpieczeństwo porażenia prądem elektrycznym!

- Przed każdym zastosowaniem sprawdzać, czy przewód zasilający lub wtyczka nie są uszkodzone. W przypadku uszkodzenia przewodu zasilającego niezwłocznie zlecić jego wymianę autoryzowanemu serwisowi lub elektrykowi.
- Wszystkie elektryczne złącza wtykowe należy umieścić w obszarze zabezpieczonym przed zalaniem.
- Nieodpowiednie przewody przedłużeniowe mogą być niebezpieczne. Na wolnym powietrzu należy stosować tylko dopuszczone do tego celu i odpowiednio oznaczone

przedłużacz o wystarczającym przekroju.

Wtyczka i łącznik używanego przewodu przedłużeniowego muszą być wodoszczelne.

- Nie używać przewodu sieciowego do transportowania / mocowania urządzenia.
- Aby odłączyć urządzenie od sieci, nie ciągnąć za kabel instalacyjny, lecz za wtyczkę.
- Przewodu sieciowego nie wolno ciągnąć po ostrych krawędziach ani zaciskać.
- Urządzenie powinno zostać zabezpieczone przed zatopieniem i zalaniem.
- Nie używać urządzenia długotrwale w czasie deszczu lub przy dużej wilgotności powietrza.
- Napięcie podane na tabliczce znamionowej musi się zgadzać z napięciem źródła prądu.
- Aby wykluczyć zagrożenia, naprawy i montaż części zamiennych mogą być przeprowadzane jedynie przez autoryzowany serwis.
- Przy braku dopływu wody wzgl. zamkniętej stronie ciśnieniowej woda w pompie się nagrzewa i może prowadzić do obrażeń przy wydostaniu się na zewnątrz!
W tym ustawieniu eksploatacyjnym pompę można uruchomić maksymalnie na 3 minuty.
- Pompa nie powinna być stosowana jako pompa zanurzeniowa.
- W przypadku stosowania pompy w basenach pływackich, stawach ogrodowych i fontannach należy zachować minimalną odległość 2 m i zabezpieczyć urządzenie przed zsunięciem się do wody.
- Przestrzegać zasad bezpieczeństwa elektrycznego:
Pompy w basenach pływackich, stawach ogrodowych i fontannach mogą być

obsługiwane tylko przy użyciu wyłącznika ochronnego prądowego o prądzie uszkodzeniowym sięgającym maks. 30 mA. Gdy wewnątrz basenu pływackiego albo w stawu ogrodowego znajdują się osoby, pompy nie można włączać.

Ze względów bezpieczeństwa zaleca się uruchamianie urządzenia zawsze przy użyciu wyłącznika ochronnego prądowego (maks. 30 mA).

Przyłącze elektryczne może być wykonane jedynie przez specjalistę elektryka. Przy tym należy przestrzegać jednoznacznych przepisów!

W Austrii pompy używane w basenach pływackich i stawach ogrodowych, wyposażone w stały przewód łączący, muszą być zasilane zgodnie z ÖVE B/EN 60555 cz. 1 do 3 poprzez transformator izolacyjny atestowany przez ÖVE, przy czym napięcie znamionowe sekundy nie może przekraczać 230 V.

Uruchomienie

Przed uruchomieniem pompy koniecznie należy przeczytać wskazówki dotyczące bezpieczeństwa!

Opis urządzenia

- 1 Przewód zasilający z wtyczką
- 2 Przyłącze G1“(33,3 mm) przewód ciśnieniowy
- 3 Króciec wlewowy
- 4 Przyłącze G1“(33,3 mm) przewód ssący
- 5 Otwór spustowy
- 6 włącznik/wyłącznik
- 7 Króciec wkręcany G1“(33,3 mm)

Przygotowanie

Rysunek 

➔ Ustawić wyłącznik w położeniu „0“ .

Rysunek 

➔ Wkręcić króciec przyłączeniowy.

➔ Podłączyć przewód ssący i ciśnieniowy za pomocą specjalnego akcesorium firmy Kärcher G1“(33,3 mm).

Rysunek

- Odkręcić korek na króćcu wlewowym i wlewać wodę, aż do przelania.
- Dokręcić mocno korek na króćcu wlewowym.

Praca urządzenia

- Włożyć wtyczkę sieciową do gniazdka.

Rysunek

- Wskazówka: aby skrócić czas ssania, wąż ciśnieniowy należy podnieść na wysokość ok. 1 m,
- Włączyć urządzenie (włącznik w pozycji 1).
- odczekać, aż pompa zassie wodę i zacznie ją równomiernie tłoczyć,

Uwaga

Przy braku dopływu wody wzgl. zamkniętej stronie ciśnieniowej woda w pompie się nagrzewa i może prowadzić do obrażeń przy wydostaniu się na zewnątrz!

W tym ustawieniu eksploatacyjnym pompę można uruchomić maksymalnie na 3 minuty.

Zakończenie pracy

- w przypadku tłoczenia wody z dodatkami, po każdym użyciu pompę należy przepłukać czystą wodą.
- Wyciągnąć wtyczkę z gniazdka.

Czyszczenie i konserwacja

Konserwacja

Urządzenie nie wymaga konserwacji.

Przechowywanie

- Opróżnić pompę z wody przez śrubę spustową (poz. 5).
- Urządzenie należy przechowywać w miejscu zabezpieczonym przed mrozem.

Deklaracja CE

Niniejszym oświadczamy, że określone poniżej urządzenie odpowiada pod względem koncepcji, konstrukcji oraz wprowadzonej przez nas do handlu wersji obowiązującym wymogom dyrektyw UE dotyczącym wymagań w zakresie bezpieczeństwa i zdrowia. Wszelkie nie uzgodnione z nami modyfikacje urządzenia powodują utratę ważności tego oświadczenia.

Produkt: Pompa

Typ: 1.645-xxx

Obowiązujące dyrektywy WE

98/37/WE

2006/95/WE

89/336/EWG (+91/263/EWG, 92/31/EWG,

93/68/EWG)

2000/14/WE

Zastosowane normy zharmonizowane

EN 55014–1: 2000 + A1: 2001 + A2: 2002

EN 55014–2: 1997 + A1: 2001

EN 60335–1

EN 60335–2–41

EN 61000–3–2: 2000 + A2: 2005

EN 61000–3–3: 1995 + A1: 2001

Zastosowana metoda oceny zgodności

Załącznik V

Poziom mocy akustycznej dB(A)

Zmierzony: 82

Gwarantowany 84

:

Z upoważnienia zarządu przedsiębiorstwa

H. Jenner

S. Reiser

Alfred Kärcher GmbH & Co. KG

Alfred Kärcher-Str. 28 - 40

D - 71364 Winnenden

tel.: +49 7195 14-0

faks: +49 7195 14-2212

Usuwanie usterek

⚠ **Uwaga**

Aby wykluczyć zagrożenia, naprawy i montaż części zamiennych mogą być przeprowadzane jedynie przez autoryzowany serwis.

Przed przystąpieniem do wszelkich prac w obrębie urządzenia należy wyłączyć urządzenie i odłączyć przewód sieciowy od zasilania.

| Zakłócenie | Przyczyna | Usuwanie usterek |
|--|---|---|
| Pompa pracuje albo nie przetacza | Powietrze w pompie | Patrz Rozdział „Przygotowanie“ rys. B i rozdział „Eksploatacja“ rys. D |
| | Zablokowany obszar zasysania | Wyjąć wtyczkę sieciową i oczyścić obszar zasysania |
| Pompa się nie uruchamia albo w czasie pracy nagle się zatrzymuje | Przerwany dopływ prądu | Sprawdzić bezpieczniki i połączenia elektryczne |
| | Termiczny wyłącznik ochronny wyłączył pompę z powodu przegrzania | Wyjąć wtyczkę sieciową, pompę wychłodzić, wyczyścić obszar zasysania, uniemożliwić pracę na sucho |
| Wydajność pompy spada lub jest zbyt niska | Zablokowany obszar zasysania | Wyjąć wtyczkę sieciową i oczyścić obszar zasysania |
| | Wydajność pompy zależy od wysokości tłoczenia i podłączonego obwodu | Przestrzegać maks. wysokości tłoczenia, patrz dane techniczne |

W przypadku pytań lub usterek prosimy zwrócić się do najbliższego oddziału firmy Kärcher. Adres znajduje się na odwrocie.

Dane techniczne

| | | GP 40 |
|--|--------------|---------------|
| Napięcie | V | 230 - 240 |
| Częstotliwość | Hz | 50 |
| Moc $P_{\text{znam.}}$ | W | 650 |
| Maks. wydajność | l/h | 3000 |
| Maks. wysokość ssania | m | 9 |
| Maks. ciśnienie | MPa (bar) | 0,36 (3,6) |
| Maks. wys. tłoczenia | m | 36 |
| Maks. wielk. ziarna przetwarzanych cząstek brudu | mm | 1 |
| Ciężar | kg | 7,3 |

Zmiany techniczne zastrzeżone!

Cisnienie eksploatacyjne i wydajność pompy zależą od wysokości ssania i podłączonego obwodu!

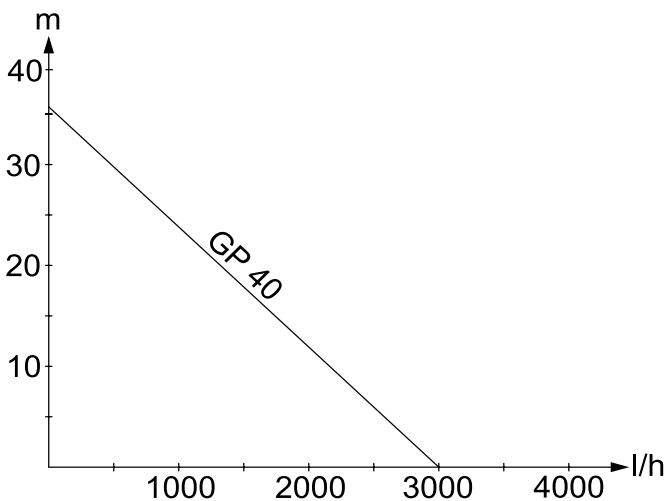

Шановний покупець!



Перед використанням пристрою прочитайте цю інструкцію з експлуатації і дотримуйтеся неї. Збережіть цю інструкцію з експлуатації для пізнішого використання чи для наступних власників.

Правильне застосування

Цей пристрій призначається для приватного використання і не пристосований до навантажень промислового використання. Виробник не несе відповідальності за збитки, завдані невідповідним або неправильним використанням пристрою. Пристрій призначений переважно для використання в домі або в саду.

Допустимі для перекачування рідини:

- Споживча вода
- Колодязна вода
- Джерельна вода
- Дощова вода
- Вода у ванній (за умови відповідного дозування добавок)

⚠ Увага

Пристрій не призначений для транспортування води для споживання людьми.

Не дозволяється перекачування їдких, легкозаймистих або вибухонебезпечних речовин (наприклад, бензин, газ, нітророзчин), жирів, масел, нафти, солоної води і стоків з туалетів.

Температура рідини, що перекачується, не повинна перевищувати 35°C.

Пристрій не підходить для тривалого режиму циркуляції.

Охорона довкілля



Матеріали упаковки піддаються переробці для повторного використання. Будь ласка, не викидайте пакувальні матеріали разом із домашнім сміттям, віддайте їх для повторного використання.



Старі пристрої містять цінні матеріали, що можуть використовуватися повторно.

Тому, будь ласка, утилізуйте старі пристрої за допомогою спеціальних систем збору сміття.

Гарантія

У кожній країні діють умови гарантії, наданої відповідною фірмою-продавцем. Неполадки в роботі пристрою ми усуваємо безплатно протягом терміну дії гарантії, якщо вони викликані браком матеріалу чи помилками виготовлення. У випадку чинності гарантії звертяться до продавця чи в найближчий авторизований сервісний центр з документальним підтвердженням покупки.

Правила безпеки

⚠ **Небезпека для життя**

При недотриманні вказівок по техніці безпеки існує небезпека для життя від електричного струму!

- Перевіряти підключення приладу до мережі на предмет пошкодження перед кожним використанням. Замініть дефектний провід через авторизовану сервісну службу/електрика.
- Всі електричні штепсельні з'єднання повинні перебувати в захищеному від затоплення місці.
- Непридатні подовжувачі можуть бути небезпечними. На відкритому повітрі використовуйте лише придатний для цього подовжувальний кабель з

відповідним маркуванням та достатнім діаметром кабелю.

Штекери та з'єднання подовжувача, що використовується, повинні бути водонепроникними.

- Не використовуйте мережний кабель живлення для транспортування або фіксації приладу.
- Для того щоб від'єднати пристрій від мережі потрібно тягнути не за з'єднувальний шнур, а за штекер.
- Не тягнути з'єднувальний шнур через гострі кути та не затискати його.
- Встановити пристрій в стійкому і захищеному від переливу положенні.
- Не експлуатувати пристрій тривалий час під час дощу або у вологу погоду.
- Зазначена напруга на заводській табличці повинна збігатися з напругою у джерелі току.
- Щоб уникнути небезпеки, ремонт і установку запасних деталей повинні виконувати тільки авторизовані сервісні центри.
- При додатковому поступанні води чи закритій напірній порожнині, вода підігрівається у насосі та при виході може спричинити опіки!
Експлуатувати насос в цьому робочому стані макс. 3 хвилини.
- Не можна використовувати насос як занурювальний насос.
- При використанні насосу біля плавальних басейнів, садових ставків або фонтанів дотримуватися мінімальної відстані 2 м і захистити прилад від зісковзування у воду.
- Стежити за електричними захисними пристроями:
Використовувати занурювальні насоси в басейнах, садових ставках та фонтанах тільки з автоматом захисту від струму витоку з номінальним струмом витоку 30 мА. Забороняється
юяюяюяюяюявикористовувати

насос, якщо в басейні або ставку перебувають люди.

З міркувань безпеки, ми рекомендуємо використовувати пристрій з автоматом захисту від струму витоку (витоку 30 мА).

Електричні з'єднання повинні виконуватися тільки електриком. Слід обов'язково дотримуватися національних вимог!

В Австрії насоси для використання в басейнах і садових ставках, обладнані фіксованим з'єднувальним трубопроводом, згідно з ЦВЕ В/EN 60555 частина 1 - 3, повинні житивитись від схваленого ЦВЕ розділового трансформатора, причому не повинна перевищуватись номінальна напруга 230В.

Введення в експлуатацію

Перед використанням насосу обов'язково дотримуйтесь правил безпеки!

Опис пристрою

- 1 Мережевий кабель зі штекером
- 2 Підключення G1“(33,3 мм) напірний трубопровід
- 3 Заливний патрубок
- 4 Підключення G1“(33,3 мм) всасувальний трубопровід
- 5 Випускний отвір
- 6 Вимикач
- 7 Гвинтовий патрубок G1“(33,3 мм)

Підготовка

Малюнок А

- Встановити перемикач в положення „0“.

Малюнок Б

- Закрутити патрубок підключення.
- Підключити всасувальний і напірний трубопровід з додатковим приладдям фірми "Керхер" G1“(33,3 мм).

Малюнок 

- Відкрити кришку на заливному патрубку і заповнити воду до переливу.
- Закрутити вручну кришку на заливному патрубку.

Експлуатація

- Вставте мережевий штекер у розетку.

Малюнок 

- Порада: Для скорочення часу всасування підняти напірний шланг прибіл. на 1 м.
- Увімкніть пристрій за допомогою перемикача (положення 1).
- Почекайте, поки насос не буде всасувати і рівномірно качати.

⚠ Увага

При додатковому поступанні води чи закритій напірній порожнині, вода підігрівається у насосі та при виході може спричинити опіки!
Експлуатувати насос в цьому робочому стані макс. 3 хвилини.

Закінчення роботи

- При подачі води з добавками полоскати насос чистою водою після кожного вживання.
- Витягнути штепсель з розетки.

Догляд, технічне обслуговування

Технічне обслуговування

Пристрій не потребує технічного обслуговування.

Зберігання

- Випустити воду з насоса через випускний отвір (поз. 5).
- Прилад слід зберігати в захищеному від морозу приміщенні.

Заява про відповідність нормам СЕ

Цим ми повідомляємо, що нижче зазначена машина на основі своєї конструкції та конструктивного виконання, а також у випущеній у продаж моделі, відповідає спеціальним основним вимогам щодо безпеки та захисту здоров'я представлених нижче директив ЄС. У випадку неузгодженої з нами зміни машини ця заява втрачає свою силу.

Продукт: Насос

Тип: 1.645-xxx

Відповідна директива ЄС

98/37/ЄС

2006/95/ЄС

89/336/ЄЭС (+91/263/ЄЭС, 92/31/ЄЭС,

93/68/ЄЭС)

2000/14/ЄС

Прикладні гармонізуючі норми

EN 55014–1: 2000 + A1: 2001 + A2: 2002

EN 55014–2: 1997 + A1: 2001

EN 60335–1

EN 60335–2–41

EN 61000–3–2: 2000 + A2: 2005

EN 61000–3–3: 1995 + A1: 2001

Застосовуваний метод оцінки

відповідності

Доповнення V

Рівень потужності dB(A)

Вимірний: 82

Гарантовані 84

й:

Ті, хто підписалися діють за запитом та дорученням керівництва.

H. Jenner

S. Reiser

Alfred Kaercher GmbH & Co. KG

Alfred Kaercher-Str. 28 - 40

D - 71364 Winnenden

Тел.: +49 7195 14-0

Факс: +49 7195 14-2212

Допомога для усунення неполадок

Увага

Щоб уникнути небезпеки, ремонт і установку запасних деталей повинні виконувати тільки авторизовані сервісні центри.

До проведення будь-яких робіт слід вимкнути пристрій та витягнути штекер.

| Несправність | Причина | Усунення |
|---|---|---|
| Насос працює, але не перекачує. | Повітря в насосі | див. главу „Підготовка“ мал. В і главу „Експлуатація“ мал. D |
| | Зона всмоктування засмітилася | Витягнути мережну вилку і прочистити зону всмоктування. |
| Насос не запускається або раптово зупинився в ході роботи | Переривання подачі живлення | Перевірити запобіжники і електричні з'єднання |
| | Захисне термореле вимкнуло насос внаслідок перегріву. | Витягнути мережну вилку, дати насосу охолонути, прочистити зону всмоктування, уникати експлуатації в суху |
| Потужність падає або занадто мала | Зона всмоктування засмітилася | Витягнути мережну вилку і прочистити зону всмоктування. |
| | Потужність насосу залежить від висоти подачі і підключеної периферії. | Стежити за максимальною висотою перекачування, див. розділ "Технічні дані" |

У разі виникнення питань чи неполадок допомогу охоче нададуть у філіалах фірми Kdger. Адреси див. на звороті.

Технічні дані

| | | GP 40 |
|---|--------------|---------------|
| Напруга | V | 230 - 240 |
| Частота | Hz | 50 |
| Потужність $P_{\text{номінальна}}$ | W | 650 |
| Макс. об'єм перекачування | l/h | 3000 |
| Макс. висота всасування | m | 9 |
| Макс. тиск | MPa (bar) | 0,36 (3,6) |
| Макс. висота перекачування | m | 36 |
| Макс. розмір часток, допустимих для перекачування | mm | 1 |
| Вага | kg | 7,3 |

Можливі зміни у конструкції пристрою!

Робочий тиск і розхід залежать від висоти всасування і підключеної периферії!

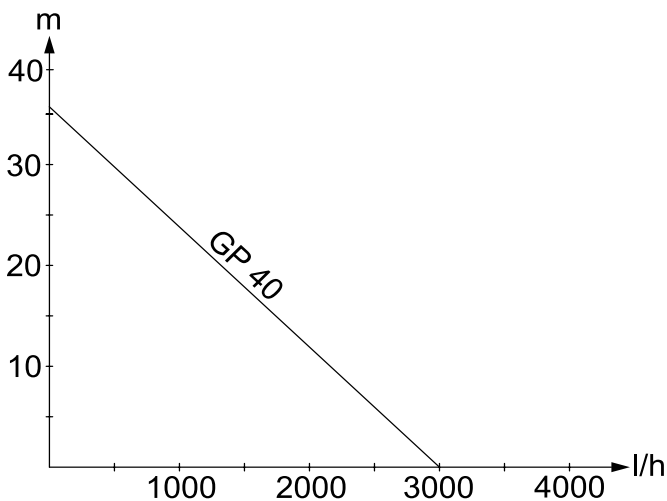

A

Alfred Kärcher Ges.m.b.H.
Lichtblaustraße 7
1220 Wien
☎ (01) 25 06 00

AUS

Kärcher Pty. Ltd.
40 Koornang Road
Scoresby VIC 3179
☎ (03) 9765 - 2300

B / LUX

Kärcher N.V.
Industrieweg 12
2320 Hoogstraten
☎ 0900 - 33 444 33

BR

Kärcher Indústria e Comércio Ltda.
Av. Prof. Benedito Montenegro 419
CEP 13.140-000 - Paulínia - SP
☎ 0800 17 61 11

CH

Kärcher AG
Industriestraße 16
8108 Dällikon
☎ 0844 850 863

CZ

Kärcher spol. s.r.o.
Za Mototechnou 1114/4
155 00 Praha 5 - Stodůlky
☎ (02) 3552-1665

D

Alfred Kärcher GmbH & Co. KG
Service-Center Gissigheim
Im Gewerbegebiet 2
97953 Königheim-Gissigheim
☎ (07195) 903 20 65

DK

Kärcher Rengøringsystemer A/S
Gejlhøvedgård 5
6000 Kolding
☎ 70 20 66 67

E

Kärcher S.A.
Pol. Industrial Font del Radium
Calle Doctor Trueta 6-7
08400 Granollers (Barcelona)
☎ 902 17 00 68

F

Kärcher S.A.S.
5 Avenue des Coquelicots
Z.A. des Petits Carreaux
94865 Bonneuil-sur-Marne
☎ (01) 43 99 67 70

FIN

Kärcher OY
Yrittäjätie 17
01800 Klaukkala
☎ 0207 413 600

GR

Kärcher Cleaning Systems A.E.
31-33, Nikitara & Konstantinoupoleos str.
13671 Acharnes
☎ 210 - 23 16 153

GB

Kärcher(UK) Limited
Kärcher House
Beaumont Road
Banbury
Oxon, OX16 1TB
☎ 0906-6800632; 01295-752000

H

Kärcher Hungária Kft
Tormásrét ut. 2.
2051 Biatorbágy
☎ (023) 530-640

HK

Kärcher Limited
Unit 10, 17/F.
APEC Plaza
49 Hoi Yuen Road
Kwun Tong, Kowloon
☎ (02) 357-5863

I

Kärcher S.p.A.
Via A. Vespucci 19
21013 Gallarate (VA)
☎ 848 - 99 88 77

IRL

Kärcher Limited (Ireland)
12 Willow Business Park
Nangor Road
Clondalkin
Dublin 12
☎ (01) 409 77 77

KOR

Kärcher Co. Ltd. (South Korea)
Youngjae B/D, 50-1, 51-1
Sansoo-dong, Mapo-ku
Seoul 121-060
☎ 032-465-8000

MAL

Kärcher Cleaning Systems Sdn. Bhd.
No. 8, Jalan Serindit 2
Bandar Puchong Jaya
47100 Puchong, Selangor
☎ (03) 5882 1148

N

Kärcher AS
Stanseveien 31
0976 Oslo
☎ (024) 1777-00

NL

Kärcher BV
Postbus 474
4870 AL Etten-Leur
☎ 0900-33 444 33

NZ

Kärcher Limited
12 Ron Driver Place
East Tamaki, Auckland
☎ (09) 274-4603

PRC

Kärcher Cleaning Systems Co., Ltd.
Part B, Building 30,
No. 390 Ai Du Road
Shanghai Waigaoqiao 200131
☎ (021) 5046-3579

P

Neoparts Com. e Ind. Automóvel, Lda.
Largo Vitorino Damásio. 10
1200 Lisboa
☎ (21) 395 0040

PL

Kärcher Sp. z o.o.
Ul. Stawowa 140
31-346 Kraków
☎ (012) 6397-222

RUS

Kärcher Ltd.
Vienna House
Strastnoi Blv. 16
107031 Moscow
☎ 095-933 87 48

S

Kärcher AB
Tagenevägen 31
42502 Hisings-Kärra
☎ (031) 577-300

SGP

Kärcher Asia Pacific Pte. Ltd.
5 Toh Guan Road East
#01-00 Freight Links Express Distripark
Singapore 608831
☎ 6897-1811

TR

Kärcher Servis Ticaret A.S.
9 Eylül Mahallesi
307 Sokak No. 6
Gazlemir / Izmir
☎ (0232) 252-0708

TWN

Kärcher Limited
5F/6, No.7
Wu-Chuan 1st Rd
Wu-Ku Industrial Zone
Taipei County
☎ (02) 2299-9626

UA

Kärcher Ukraine
Dehtiarivska Street 62
04112 Kyiv
☎ (044) 492 16 54

UAE

Kärcher FZE
Jebel Ali Free Zone
RA 8, XB 1, Jebel Ali, Dubai
☎ (04) 8836-776

ZA

Kärcher (Pty.) Limited
144 Kuschke Street
Meadowdale
Edenvale 1614
☎ (011) 574-5360

11/2006



www.kaercher.com